

# 2FSI - FFI系列



扇形瓣锁紧系统快速接头，尺寸：1-1/2"、2"、3"

本系列平面快速接头配备Faster专利的扇形瓣锁紧系统。能够出色耐受高频冲击压力造成的布氏压痕效应。可选择1"、1-1/2"、2"和3"尺寸。符合市场上的可互换性要求。

应用领域

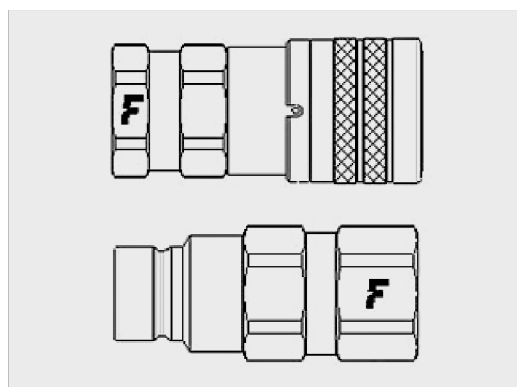

## 技术规范

标号	尺寸		工作压力 (MPa)	额定流量 (l/min)	溢油量 (ml)	连接力 (N)	爆破压力 (MPa)		
	毫米	英寸					阳接头	阴接头	阳接头 + 阴接头
24	37,5	1-1/2"	25	500	0,05	345	120	100	125
32	50	2"	25	1000	0,1	430	80	50	100
48	75	3"	12	1150	0,1	520	80	50	80

材料	钢制
密封件	NBR; PUR
工作温度	-25 °C 到 +100 °C
表面处理	MATE 500 (CrIII)
互换系列	市场
阀门类型	平面阀
连接	插入连接
断开	回推套筒
带压连接	不允许

## 压降

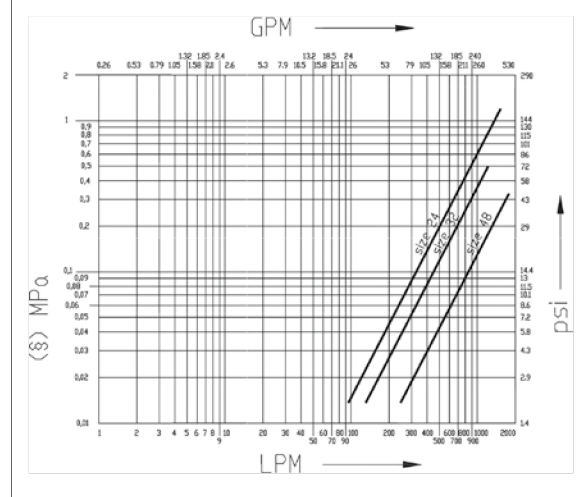

## 2FSI - FFI系列

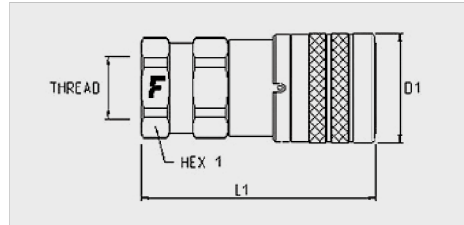

尺寸		螺纹参数			阴接头							
英寸	毫米	螺纹类型	标准	螺纹	订货号	长度 (L1 + 螺纹)		D1		HEX1		
						毫米	英寸	毫米	英寸	毫米	英寸	
1-1/2"	37,5	F BSPP	ISO 1179-1	BSPP 1-1/2 内螺纹	2FSI112 GAS F	133,4	5,25	80	3,15	70	2,76	
1-1/2"	37,5	F NPTF	ANSI B1.20.3	NPTF 1-1/2 内螺纹	2FSI112 NPT F	133,4	5,25	80	3,15	70	2,76	
2"	50	F BSPP	ISO 1179-1	BSPP 2 内螺纹	2FSI 2 GAS F	158,1	6,22	100	3,94	80	3,15	
3"	75	F BSPP	ISO 1179-1	BSPP 3 内螺纹	2FSI 3 GAS F	211,5	8,33	159	6,26	115	4,53	

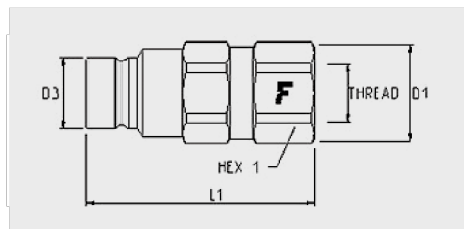

尺寸		螺纹参数			阳接头								
英寸	毫米	螺纹类型	标准	螺纹	订货号	长度 (L1 + 螺纹)		D1		D3		HEX1	
						毫米	英寸	毫米	英寸	毫米	英寸	毫米	英寸
1-1/2"	37,5	F BSPP	ISO 1179-1	BSPP 1-1/2 内螺纹	FFI112 GAS M	104,2	4,1	70	2,76	57	2,24	65	2,56
1-1/2"	37,5	F NPTF	ANSI B1.20.3	NPTF 1-1/2 内螺纹	FFI112 NPT M	104,2	4,1	70	2,76	57	2,24	65	2,56
2"	50	F BSPP	ISO 1179-1	BSPP 2 内螺纹	FFI 2 GAS M	142	5,59	90	3,54	73	2,87	80	3,15
3"	75	F BSPP	ISO 1179-1	BSPP 3 内螺纹	FFI 3 GAS M	182,3	7,18	159	6,26	125	4,92	115	4,53

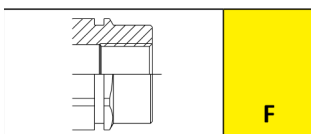

# 2FFI 黄铜系列



符合ISO 16028要求的黄铜平面快速接头。

本系列平面快速接头采用黄铜部件和FKM (Viton) 密封件。适合应用于工业领域。符合ISO 16028的可互换性要求。

应用领域

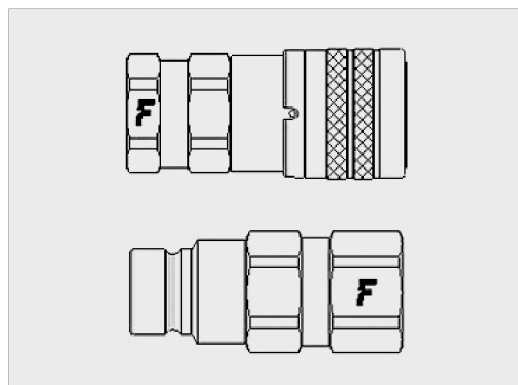

## 技术规范

标号	尺寸		工作压力 (MPa)	额定流量 (l/min)	溢油量 (ml)	连接力 (N)	爆破压力 (MPa)		
	毫米	英寸					阳接头	阴接头	阳接头 + 阴接头
08	12,5	1/2"	12	100	0,01	220	50	50	50

材料	黄铜
密封件	VITON
工作温度	- 20 °C 到 + 200 °C
表面处理	MATE 500 (CrIII)
互换系列	ISO 16028
阀门类型	平面阀
连接	插入连接
断开	回推套筒
带压连接	不允许

## 压降

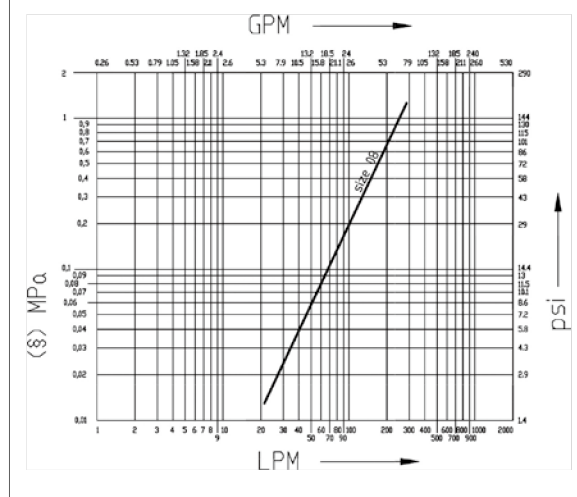

## 2FFI 黄铜系列

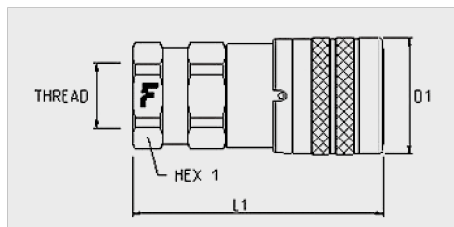

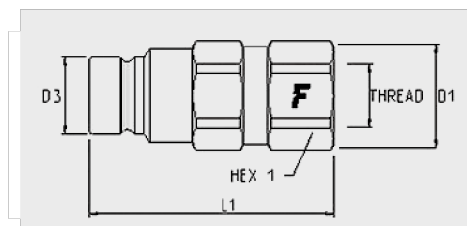

尺寸		螺纹参数			阴接头						
英寸	毫米	螺纹类型	标准	螺纹	订货号	长度 (L1+螺纹)		D1		HEX1	
						毫米	英寸	毫米	英寸	毫米	英寸
1/2"	12,5	F NPTF	ANSI B1.20.3	NPTF 3/4 内螺纹	2FFI12-34NPTF5V	86,4	3,4	38	1,5	34	1,34



尺寸		螺纹参数			阳接头								
英寸	毫米	螺纹类型	标准	螺纹	订货号	长度 (L1+螺纹)		D1		D3		HEX1	
						毫米	英寸	毫米	英寸	毫米	英寸	毫米	英寸
1/2"	12,5	F NPTF	ANSI B1.20.3	NPTF 3/4 内螺纹	FFI12-34NPTM5V	81,5	3,21	38	1,5	24,5	0,96	34	1,34

## 配件

### PVC 防尘帽

 <p>适用于阴接头的防尘帽</p>					 <p>适用于阳接头的护盖</p>				
尺寸			防尘帽详情		尺寸			防尘帽详情	
英寸	毫米	标号	订货号	颜色	英寸	毫米	标号	订货号	颜色
1/2"	12,5	08	TM 2FI12	橙色	1/2"	12,5	08	TF 2FI12	橙色
1/2"	12,5	08	TM 2FI12 N	黑色	1/2"	12,5	08	TF 2FI12 N	黑色

### 铝制防尘帽

 <p>适用于阴接头的防尘帽</p>					 <p>适用于阳接头的护盖</p>				
尺寸			防尘帽详情		尺寸			防尘帽详情	
英寸	毫米	标号	订货号	颜色	英寸	毫米	标号	订货号	颜色
1/2"	12,5	08	TM 2FI12 S		1/2"	12,5	08	TF 2FI12 S	

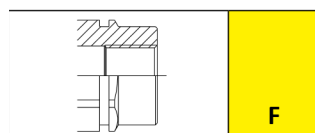

# 2FFI 不锈钢系列



符合ISO 16028要求的不锈钢平面快速接头。

本系列平面快速接头采用不锈钢 (AISI316) 部件和FKM (Viton) 密封件。防腐能力出色。符合ISO 16028的可互换性要求。

应用领域

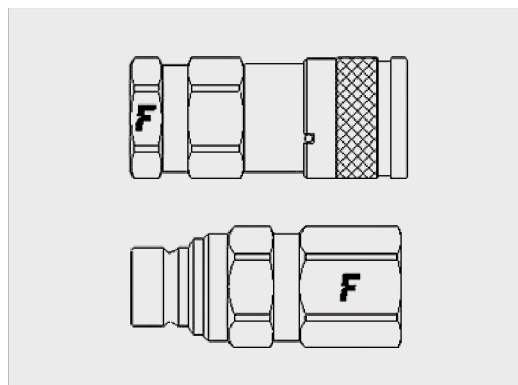

## 技术规范

标号	尺寸		工作压力 (MPa)	额定流量 (l/min)	溢油量 (ml)	连接力 (N)	爆破压力 (MPa)		
	毫米	英寸					阳接头	阴接头	阳接头 + 阴接头
04	6,3	1/4"	25	20	0,006	95	100	100	100
06	10	3/8"	25	45	0,008	115	100	100	100
08	12,5	1/2"	25	100	0,01	220	100	100	100
12	20	3/4"	25	160	0,02	215	100	100	100
16	25	1"	25	210	0,03	280	100	100	100

材料	不锈钢
密封件	VITON
工作温度	-20 °C 到 +200 °C
表面处理	
互换系列	ISO 16028
阀门类型	平面阀
连接	插入连接
断开	回推套筒
带压连接	不允许

## 压降

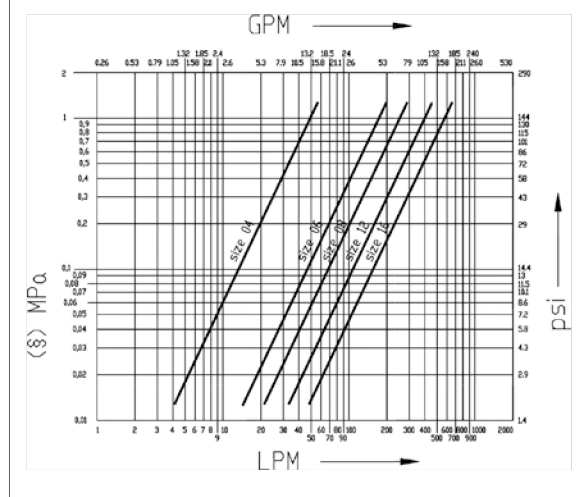

## 2FFI 不锈钢系列

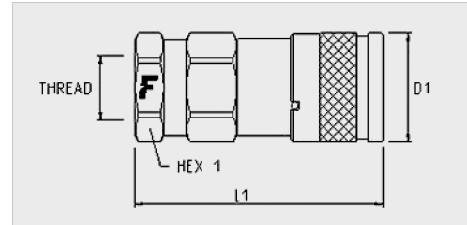

尺寸		螺纹参数			阴接头						
英寸	毫米	螺纹类型	标准	螺纹	订货号	长度 (L1 + 螺纹)		D1		HEX1	
						毫米	英寸	毫米	英寸	毫米	英寸
1/4"	6,3	F BSPP	ISO 1179-1	BSPP 1/4 内螺纹	2FFI14 GAS F2V	58,6	2,31	27	1,06	24	0,94
1/4"	6,3	F NPTF	ANSI B1.20.3	NPTF 1/4 内螺纹	2FFI14 NPT F 2	58,6	2,31	27	1,06	24	0,94
3/8"	10	03/ 公制	ISO 8434-1-5	M18x1.5 外螺纹 10S	2FFN38-3/18 F2V	73,8	2,91	30	1,18	27	1,06
3/8"	10	F BSPP	ISO 1179-1	BSPP 1/2 内螺纹	2FFN38-12GASF2V	74,9	2,95	30	1,18	27	1,06
3/8"	10	F BSPP	ISO 1179-1	BSPP 3/8 内螺纹	2FFN38 GAS F 2V	73,2	2,88	30	1,18	27	1,06
1/2"	12,5	F BSPP	ISO 1179-1	BSPP 1/2 内螺纹	2FFI12 GAS F 2V	81,9	3,22	38	1,5	32	1,26
1/2"	12,5	F BSPP	ISO 1179-1	BSPP 3/4 内螺纹	2FFI12-34GASF2V	83,7	3,3	38	1,5	34	1,34
1/2"	12,5	F NPTF	ANSI B1.20.3	NPTF 1/2 内螺纹	2FFI12 NPT F 2V	82,4	3,24	38	1,5	32	1,26
3/4"	20	F BSPP	ISO 1179-1	BSPP 3/4 内螺纹	2FFI34 GAS F 2V	100,3	3,95	48	1,89	41	1,61
3/4"	20	F NPTF	ANSI B1.20.3	NPTF 3/4 内螺纹	2FFI34 NPT F 2V	100,3	3,95	48	1,89	42	1,65
1"	25	F BSPP	ISO 1179-1	BSPP 1 内螺纹	2FFI 1 GAS F 2V	101	3,98	55	2,17	50	1,97

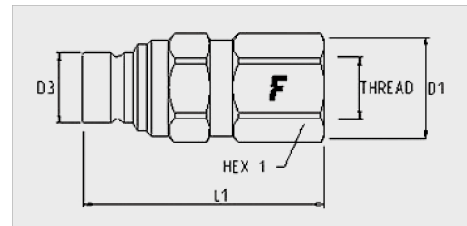

尺寸		螺纹参数			阳接头								
英寸	毫米	螺纹类型	标准	螺纹	订货号	长度 (L1 + 螺纹)		D1		D3		HEX1	
						毫米	英寸	毫米	英寸	毫米	英寸	毫米	英寸
1/4"	6,3	F BSPP	ISO 1179-1	BSPP 1/4 内螺纹	FFI14 GAS M2V	62,8	2,47	26	1,02	16,1	0,63	24	0,94
3/8"	10	03/ 公制	ISO 8434-1-5	M18x1.5 外螺纹 10S	FFN38-3/18 M2V	68	2,68	30	1,18	19,7	0,78	27	1,06
3/8"	10	F BSPP	ISO 1179-1	BSPP 1/2 内螺纹	FFN38-12GAS M2V	71	2,8	30	1,18	19,7	0,78	27	1,06
3/8"	10	F BSPP	ISO 1179-1	BSPP 3/8 内螺纹	FFN38 GAS M 2V	67	2,64	30	1,18	19,7	0,78	30	1,18
1/2"	12,5	F BSPP	ISO 1179-1	BSPP 1/2 内螺纹	FFI12 GAS M 2V	83,6	3,29	35	1,38	24,5	0,96	32	1,26
1/2"	12,5	F BSPP	ISO 1179-1	BSPP 3/4 内螺纹	FFI12-34GASM2V	83,5	3,29	38	1,5	24,5	0,96	34	1,34
1/2"	12,5	F NPTF	ANSI B1.20.3	NPTF 1/2 内螺纹	FFI12 NPT M 2V	83,6	3,29	35	1,38	24,5	0,96	32	1,26
3/4"	20	F BSPP	ISO 1179-1	BSPP 3/4 内螺纹	FFI34 GAS M 2V	99,4	3,91	46	1,81	29,9	1,18	42	1,65
3/4"	20	F NPTF	ANSI B1.20.3	NPTF 3/4 内螺纹	FFI34 NPT M 2V	99,4	3,91	46	1,81	29,9	1,18	42	1,65
1"	25	F BSPP	ISO 1179-1	BSPP 1 内螺纹	FFI 1 GAS M 2V	107,7	4,24	55	2,17	36	1,42	50	1,97

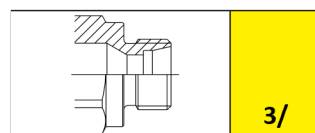
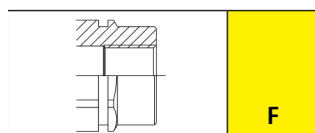

## 2FFI 不锈钢系列配件

### PVC 防尘帽



适用于阴接头的防尘帽



适用于阳接头的护盖

尺寸			防尘帽详情		尺寸			防尘帽详情	
英寸	毫米	标号	订货号	颜色	英寸	毫米	标号	订货号	颜色
1/4"	6,3	04	TM 2FI14	桔色	1/4"	6,3	04	TF 2FI14	桔色
1/4"	6,3	04	TM 2FI14 N	黑色	1/4"	6,3	04	TF 2FI14 N	黑色
1/2"	12,5	08	TM 2FI12	桔色	3/8"	10	06	TFF 38	桔色
1/2"	12,5	08	TM 2FI12 N	黑色	3/8"	10	06	TFF 38 B	蓝色
3/4"	20	12	TM 2FI34	桔色	3/8"	10	06	TFF 38 G	黄色
3/4"	20	12	TM 2FI34 N	黑色	3/8"	10	06	TFF 38 N	黑色
3/4"	20	12	TM 2FI34 R	红色	3/8"	10	06	TFF 38 R	红色
1"	25	16	TM 2FI1	桔色	3/8"	10	06	TFF 38 V	绿色
1"	25	16	TM 2FI1 N	黑色	1/2"	12,5	08	TF 2FI12	桔色
					1/2"	12,5	08	TF 2FI12 B	蓝色
					1/2"	12,5	08	TF 2FI12 N	黑色
					1/2"	12,5	08	TF 2FI12 R	红色
					3/4"	20	12	TF 2FI34	桔色
					3/4"	20	12	TF 2FI34 N	黑色
					3/4"	20	12	TF 2FI34 R	红色
					1"	25	16	TF 2FI1	桔色
					1"	25	16	TF 2FI1 N	黑色