

FFH系列



符合ISO 16028可互换性要求的35 MPa系列平面快速接头。

本系列平面快速接头的实际最大工作压力为35 MPa，镀锌镍。有助于防止污染和溢油量。符合ISO 16028的可互换性要求。

应用领域

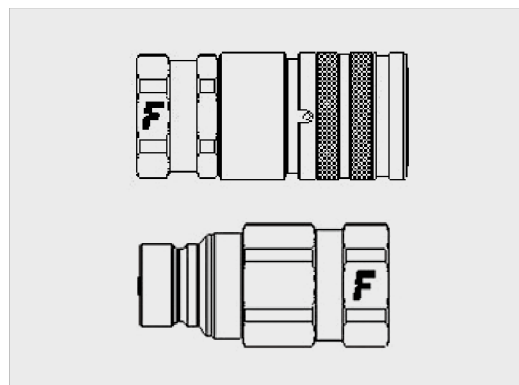

技术规范

标号	尺寸		工作压力 (MPa)	额定流量 (l/min)	溢油量 (ml)	连接力 (N)	爆破压力 (MPa)		
	毫米	英寸					阳接头	阴接头	阳接头 + 阴接头
02	3,2	1/8"	35	12	0,001	105	170	140	180
04	6,3	1/4"	35	25	0,006	110	170	140	180
06	10	3/8"	35	50	0,008	150	170	140	170
08	12,5	1/2"	35	110	0,01	210	140	140	170
10	16	5/8"	35	125	0,02	205	140	140	140
12	20	3/4"	35	160	0,02	215	140	140	140
16	25	1"	35	230	0,03	280	140	140	170

材料	钢制
密封件	NBR; PUR; VITON*
工作温度	-25 °C 到 +100 °C
表面处理	MATE 1000 (Zn-Ni)
互换系列	ISO 16028
阀门类型	平面阀
连接	插入连接
断开	回推套筒
带压连接	不允许

*工作温度: -20 °C到+200 °C

压降

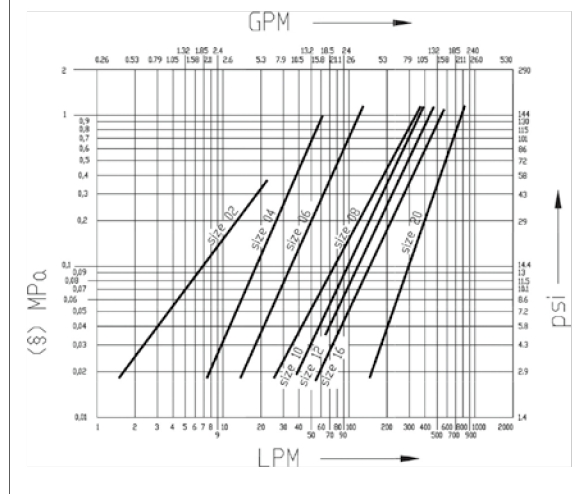

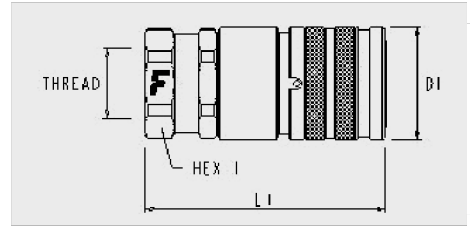

FFH系列

尺寸		螺纹详情			阳接头						
英寸	毫米	螺纹类型	标准	螺纹	订货号	长度 (L1 + 螺纹)		D1		HEX1	
						毫米	英寸	毫米	英寸	毫米	英寸
1/8"	3,2	13/ SAE	ISO 8434-2	7/16"-20 UNF 外螺纹 JIC	FFH02-13/14S F	60,1	2,37	20	0,79	18	0,71
1/8"	3,2	F BSPP	ISO 1179-1	BSPP 1/4 内螺纹	FFH02 14GAS F	51,3	2,02	20	0,79	18	0,71
1/8"	3,2	F BSPP	ISO 1179-1	BSPP 1/8 内螺纹	FFH02 18GAS F	46,1	1,81	20	0,79	18	0,71
1/4"	6,3	0/ 公制	ISO 6149-1	M16x1,5 内螺纹 ORB	FFH04-0/1615 F	61,1	2,41	27	1,06	24	0,94
1/4"	6,3	0/ SAE	ISO 11926-1	9/16"-18 UNF 内螺纹 ORB	FFH04 38SAE F	59,6	2,35	27	1,06	24	0,94
1/4"	6,3	02/ 公制	ISO 8434-1-L	M14x1,5 外螺纹 8L	FFH04-2/1415 F	67,4	2,65	27	1,06	24	0,94
1/4"	6,3	02/ 公制	ISO 8434-1-L	M16x1,5 外螺纹 10L	FFH04-2/1615 F	68,4	2,69	27	1,06	24	0,94
1/4"	6,3	03/ 公制	ISO 8434-1-S	M16x1,5 外螺纹 8S	FFH04-3/1615 F	69,4	2,73	27	1,06	24	0,94
1/4"	6,3	05/ 公制	ISO 8434-1-L	M16x1,5 外螺纹穿板 10L	FFH04-5/1615 F	92,4	3,64	27	1,06	24	0,94
1/4"	6,3	06/ 公制	ISO 8434-1-S	M16x1,5 外螺纹穿板 8S	FFH04-6/1615 F	75,5	2,97	27	1,06	24	0,94
1/4"	6,3	07/ 公制	ISO 8434-1-L	M16x1,5 外螺纹穿板短牙 10L	FFH04-7/1615 F	82,4	3,24	27	1,06	24	0,94
1/4"	6,3	12/ SAE	ISO 8434-3	11/16"-16 UN 外螺纹穿板 ORFS	FFH04-12/38S F	91,4	3,6	27	1,06	24	0,94
1/4"	6,3	13/ SAE	ISO 8434-2	9/16"-18 UNF 外螺纹 JIC	FFH04-13/38S F	71,5	2,81	27	1,06	24	0,94
1/4"	6,3	14/ SAE	ISO 8434-2	9/16"-18 UNF 内螺纹穿板 JIC	FFH04-14/38S F	89,9	3,54	27	1,06	24	0,94
1/4"	6,3	F BSPP	ISO 1179-1	BSPP 1/4 内螺纹	FFH04 14GAS F	58,9	2,32	27	1,06	24	0,94
1/4"	6,3	F NPTF	ANSI B1.20.3	NPTF 1/4 内螺纹	FFH04 14NPT F	58,9	2,32	27	1,06	24	0,94
3/8"	10	0/ SAE	ISO 11926-1	3/4"-16 UNF 内螺纹 ORB	FFH06 12SAE F	76,9	3,03	30	1,18	27	1,06
3/8"	10	01/ SAE	ISO 11926-3	3/4"-16 UNF 外螺纹	FFH06-1/12S F	80,7	3,18	30	1,18	27	1,06
3/8"	10	01/ SAE	ISO 11926-3	9/16"-18 UNF 外螺纹	FFH06-1/38S F	79,9	3,15	30	1,18	27	1,06
3/8"	10	02/ 公制	ISO 8434-1-L	M14x1,5 外螺纹 8L	FFH06-2/1415 F	79,9	3,15	30	1,18	27	1,06
3/8"	10	02/ 公制	ISO 8434-1-L	M16x1,5 外螺纹 10L	FFH06-2/1615 F	80,9	3,19	30	1,18	27	1,06
3/8"	10	02/ 公制	ISO 8434-1-L	M18x1,5 外螺纹 12L	FFH06-2/1815 F	80,9	3,19	30	1,18	27	1,06
3/8"	10	02/ 公制	ISO 8434-1-L	M22x1,5 外螺纹 15L	FFH06-2/2215 F	81,9	3,22	30	1,18	27	1,06
3/8"	10	03/ 公制	ISO 8434-1-S	M20x1,5 外螺纹 12S	FFH06-3/2015 F	80,9	3,19	30	1,18	27	1,06
3/8"	10	05/ 公制	ISO 8434-1-L	M18x1,5 外螺纹穿板 12L	FFH06-5/1815 F	105,9	4,17	30	1,18	27	1,06
3/8"	10	05/ 公制	ISO 8434-1-L	M22x1,5 外螺纹穿板 15L	FFH06-5/2215 F	107,9	4,25	30	1,18	27	1,06
3/8"	10	06/ 公制	ISO 8434-1-S	M20x1,5 外螺纹穿板 12S	FFH06-6/2015 F	107,9	4,25	30	1,18	27	1,06
3/8"	10	07/ 公制	ISO 8434-1-L	M16x1,5 外螺纹穿板短牙 10L	FFH06-7/1615 F	94,9	3,74	30	1,18	27	1,06
3/8"	10	07/ 公制	ISO 8434-1-L	M18x1,5 外螺纹穿板短牙 12L	FFH06-7/1815 F	95,9	3,78	30	1,18	27	1,06
3/8"	10	07/ METRIC	ISO 8434-1-L	M22x1,5 外螺纹穿板短牙 15L	FFH06-7/2215 F	97,9	3,85	30	1,18	27	1,06
3/8"	10	12/ SAE	ISO 8434-3	13/16"-16 UN 外螺纹穿板 ORFS	FFH06-12/12S F	106	4,17	30	1,18	27	1,06
3/8"	10	14/ SAE	ISO 8434-2	3/4"-16 UN 外螺纹穿板 JIC	FFH06-14/12S F	106,5	4,19	30	1,18	27	1,06
3/8"	10	F BSPP	ISO 1179-1	BSPP 1/2 内螺纹	FFH06 12GAS F	79,4	3,13	30	1,18	27	1,06

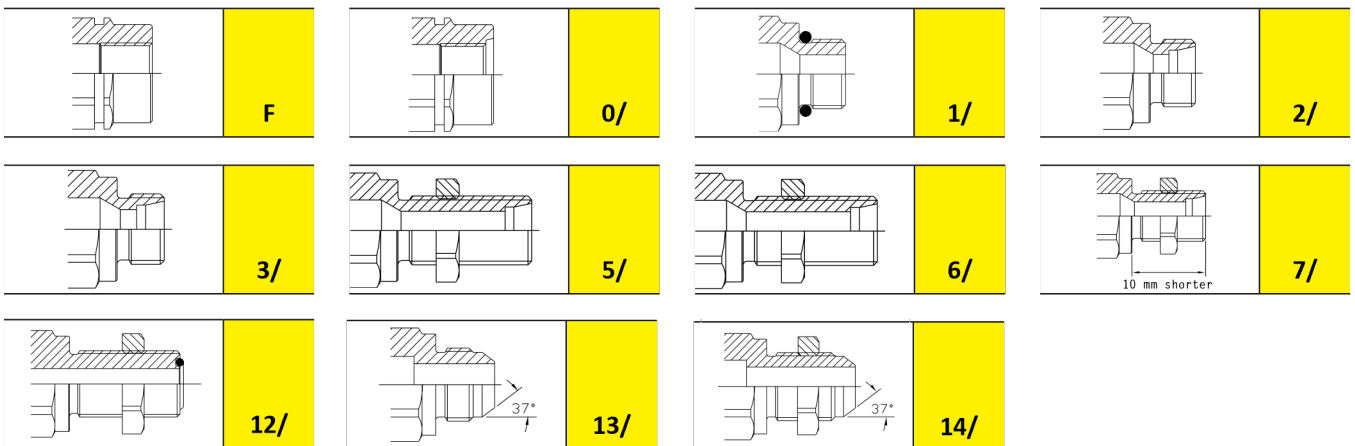

FFH系列

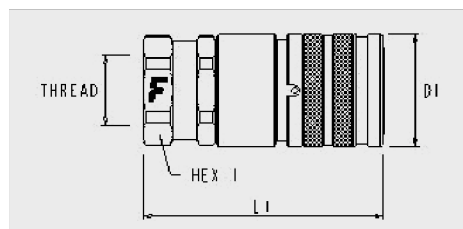

尺寸		螺纹详情			阳接头						
英寸	毫米	螺纹类型	标准	螺纹	订货号	长度 (L1 + 螺纹)		D1		HEX1	
						毫米	英寸	毫米	英寸	毫米	英寸
3/8"	10	F BSPP	ISO 1179-1	BSPP 3/8 内螺纹	FFH06 38GAS F	75	2,95	30	1,18	27	1,06
3/8"	10	F BSPP	ISO 1179-1	BSPP 3/8 内螺纹	FFH06 38GAS FV	97,9	3,85	30	1,18	27	1,06
3/8"	10	F NPTF	ANSI B1.20.3	NPTF 1/2 内螺纹	FFH06 12NPT F	79,4	3,13	30	1,18	27	1,06
3/8"	10	F NPTF	ANSI B1.20.3	NPTF 3/8 内螺纹	FFH06 38NPT F	75	2,95	30	1,18	27	1,06
1/2"	12,5	O/ SAE	ISO 11926-1	1-1/16"-12 UN 内螺纹 ORB	FFH08 34SAE F	86,8	3,42	38	1,5	34	1,34
1/2"	12,5	O/ SAE	ISO 11926-1	3/4"-16 UNF 内螺纹 ORB	FFH08 12SAE F	81,3	3,2	38	1,5	34	1,34
1/2"	12,5	O/ SAE	ISO 11926-1	7/8"-14 UNF 内螺纹 ORB	FFH08 58SAE F	81,3	3,2	38	1,5	34	1,34
1/2"	12,5	O1/ SAE	ISO 11926-3	3/4"-16 UNF 外螺纹	FFH08-1/12S F	82,4	3,24	38	1,5	34	1,34
1/2"	12,5	O2/ 公制	ISO 8434-1-L	M18x1,5 外螺纹 12L	FFH08-2/1815 F	82,3	3,24	38	1,5	34	1,34
1/2"	12,5	O2/ 公制	ISO 8434-1-L	M22x1,5 外螺纹 15L	FFH08-2/2215 F	83,3	3,28	38	1,5	34	1,34
1/2"	12,5	O3/ 公制	ISO 8434-1-S	M24x1,5 外螺纹 16S	FFH08-3/2415 F	85,3	3,36	38	1,5	34	1,34
1/2"	12,5	O5/ 公制	ISO 8434-1-L	M18x1,5 外螺纹穿板 12L	FFH08-5/1815 F	107,3	4,22	38	1,5	34	1,34
1/2"	12,5	O5/ 公制	ISO 8434-1-L	M22x1,5 外螺纹穿板 15L	FFH08-5/2215 F	109,3	4,3	38	1,5	34	1,34
1/2"	12,5	O6/ 公制	ISO 8434-1-S	M24x1,5 外螺纹穿板 16S	FFH08-6/2415 F	111,3	4,38	38	1,5	34	1,34
1/2"	12,5	O7/ 公制	ISO 8434-1-L	M22x1,5 外螺纹穿板短牙 15L	FFH08-7/2215 F	99,3	3,91	38	1,5	34	1,34
1/2"	12,5	12/ SAE	ISO 8434-3	1-3/16"-12 UN 外螺纹穿板 ORFS	FFH08-12/34S F	112,8	4,44	38	1,5	36	1,42
1/2"	12,5	12/ SAE	ISO 8434-3	1"-14 UNS 外螺纹穿板 ORFS	FFH08-12/58S F	111,8	4,4	38	1,5	34	1,34
1/2"	12,5	12/ SAE	ISO 8434-3	13/16"-16 UN 外螺纹穿板 ORFS	FFH08-12/12S F	107,8	4,24	38	1,5	34	1,34
1/2"	12,5	13/ SAE	ISO 8434-2	7/8"-14 UNF 外螺纹 JIC	FFH08-13/58S F	90,6	3,57	38	1,5	34	1,34
1/2"	12,5	14/ SAE	ISO 8434-2	1-1/16"-12 UN 外螺纹穿板 JIC	FFH08-14/34S F	115,7	4,56	38	1,5	34	1,34
1/2"	12,5	14/ SAE	ISO 8434-2	3/4"-16 UN 外螺纹穿板 JIC	FFH08-14/12S F	107,9	4,25	38	1,5	34	1,34
1/2"	12,5	14/ SAE	ISO 8434-2	7/8"-14 UNF 外螺纹穿板 JIC	FFH08-14/58S F	111,4	4,39	38	1,5	34	1,34
1/2"	12,5	F BSPP	ISO 1179-1	BSPP 1/2 内螺纹	FFH08 12GAS F	81,3	3,2	38	1,5	34	1,34
1/2"	12,5	F BSPP	ISO 1179-1	BSPP 1/2 内螺纹	FFH08 12GAS FV	81,3	3,2	38	1,5	34	1,34
1/2"	12,5	F BSPP	ISO 1179-1	BSPP 3/4 内螺纹	FFH08 34GAS F	84,8	3,34	38	1,5	34	1,34
1/2"	12,5	F NPTF	ANSI B1.20.3	NPTF 1/2 内螺纹	FFH08 12NPT F	81,3	3,2	38	1,5	34	1,34
1/2"	12,5	F NPTF	ANSI B1.20.3	NPTF 3/4 内螺纹	FFH08 34NPT F	81,3	3,2	38	1,5	34	1,34
5/8"	16	O/ SAE	ISO 11926-1	1-1/16"-12 UN 内螺纹 ORB	FFH10 34SAE F	95,1	3,74	42	1,65	38	1,5
5/8"	16	O1/ SAE	ISO 11926-3	1-1/16"-12 UN 外螺纹	FFH10-1/34S F	95,4	3,76	42	1,65	38	1,5
5/8"	16	O1/ SAE	ISO 11926-3	7/8"-14 UNF 外螺纹	FFH10-1/58S F	93	3,66	42	1,65	38	1,5
5/8"	16	O2/ 公制	ISO 8434-1-L	M26x1,5 外螺纹 18L	FFH10-2/2615 F	92,3	3,63	42	1,65	38	1,5
5/8"	16	O3/ 公制	ISO 8434-1-S	M24x1,5 外螺纹 16S	FFH10-3/2415 F	94,3	3,71	42	1,65	38	1,5
5/8"	16	O5/ 公制	ISO 8434-1-L	M26x1,5 外螺纹穿板 18L	FFH10-5/2615 F	120,3	4,74	42	1,65	38	1,5

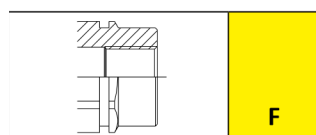

F

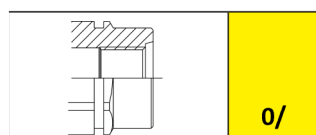

O/

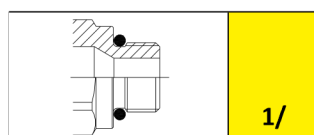

1/

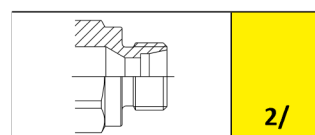

2/

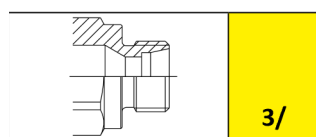

3/

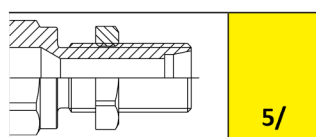

5/

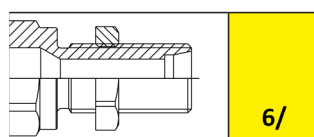

6/

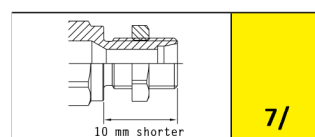

7/

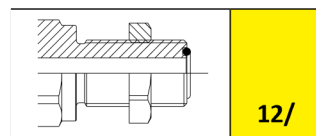

12/

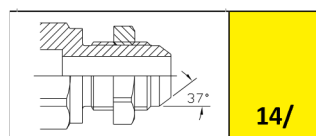

14/

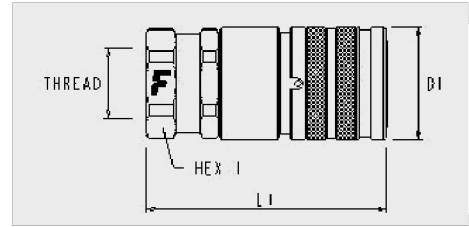

FFH系列

尺寸		螺纹详情			阳接头						
英寸	毫米	螺纹类型	标准	螺纹	订货号	长度 (L1 + 螺纹)		D1		HEX1	
						毫米	英寸	毫米	英寸	毫米	英寸
5/8"	16	06/ 公制	ISO 8434-1-S	M24x1.5 外螺纹穿板 16S	FFH10-6/2415 F	120,3	4,74	42	1,65	38	1,5
5/8"	16	F BSPP	ISO 1179-1	BSPP 3/4 内螺纹	FFH10 34GAS F	92,1	3,63	42	1,65	38	1,5
5/8"	16	F BSPP	ISO 1179-1	BSPP 5/8 内螺纹	FFH10 58GAS F	91,1	3,59	42	1,65	38	1,5
5/8"	16	F NPTF	ANSI B1.20.3	NPTF 3/4 内螺纹	FFH10 34NPT F	92,1	3,63	42	1,65	38	1,5
3/4"	20	0/ 公制	ISO 6149-1	M33x2 内螺纹 ORB	FFH12-0/3320 F	102,6	4,04	48	1,89	42	1,65
3/4"	20	0/ SAE	ISO 11926-1	1-1/16"-12 UN 内螺纹 ORB	FFH12 34SAE F	104,3	4,11	48	1,89	42	1,65
3/4"	20	0/ SAE	ISO 11926-1	1-5/16"-12 UN 内螺纹 ORB	FFH12 1SAE F	104,3	4,11	48	1,89	42	1,65
3/4"	20	01/ 公制	ISO 6149-2	M27x2 外螺纹	FFH12-1/2720 F	113,1	4,45	48	1,89	42	1,65
3/4"	20	01/ SAE	ISO 11926-3	1-1/16"-12 UN 外螺纹	FFH12-1/34S F	107,6	4,24	48	1,89	42	1,65
3/4"	20	02/ 公制	ISO 8434-1-L	M30x2 外螺纹 22L	FFH12-2/3020 F	105,9	4,17	48	1,89	42	1,65
3/4"	20	03/ 公制	ISO 8434-1-S	M30x2 外螺纹 20S	FFH12-3/3020 F	108,4	4,27	48	1,89	42	1,65
3/4"	20	05/ 公制	ISO 8434-1-L	M30x2 外螺纹穿板 22L	FFH12-5/3020 F	133,9	5,27	48	1,89	42	1,65
3/4"	20	06/ 公制	ISO 8434-1-S	M30x2 外螺纹头穿板 20S	FFH12-6/3020 F	136,1	5,36	48	1,89	42	1,65
3/4"	20	06/ 公制	ISO 8434-1-S	M36x2 外螺纹穿板 25S	FFH12-6/3620 F	138,9	5,47	48	1,89	42	1,65
3/4"	20	12/ SAE	ISO 8434-3	1-3/16"-12 UN 外螺纹穿板 ORFS	FFH12-12/34S F	133,4	5,25	48	1,89	42	1,65
3/4"	20	12/ SAE	ISO 8434-3	1-7/16"-12 UN 外螺纹穿板 ORFS	FFH12-12/1S F	133,9	5,27	48	1,89	42	1,65
3/4"	20	14/ SAE	ISO 8434-2	1-1/16"-12 UN 外螺纹穿板 JIC	FFH12-14/34S F	136,3	5,37	48	1,89	42	1,65
3/4"	20	F BSPP	ISO 1179-1	BSPP 1 内螺纹	FFH12 1GAS F	104,3	4,11	48	1,89	42	1,65
3/4"	20	F BSPP	ISO 1179-1	BSPP 3/4 内螺纹	FFH12 34GAS F	100,3	3,95	48	1,89	42	1,65
3/4"	20	F NPTF	ANSI B1.20.3	NPTF 1 内螺纹	FFH12 1NPT F	104,3	4,11	48	1,89	42	1,65
3/4"	20	F NPTF	ANSI B1.20.3	NPTF 3/4 内螺纹	FFH12 34NPT F	100,3	3,95	48	1,89	42	1,65
1"	25	0/ 公制	ISO 6149-1	M33x2 内螺纹 ORB	FFH16-0/3320 F	103	4,06	55	2,17	50	1,97
1"	25	0/ SAE	ISO 11926-1	1-5/16"-12 UN 内螺纹 ORB	FFH16 1SAE F	100,5	3,96	55	2,17	50	1,97
1"	25	01/ 公制	ISO 6149-2	M30x2 外螺纹	FFH16-1/3020 F	121,5	4,78	55	2,17	50	1,97
1"	25	03/ 公制	ISO 8434-1-S	M36x2 外螺纹 25S	FFH16-3/3620 F	112	4,41	55	2,17	50	1,97
1"	25	06/ 公制	ISO 8434-1-S	M36x2 外螺纹穿板 25S	FFH16-6/3620 F	141	5,55	55	2,17	50	1,97
1"	25	F BSPP	ISO 1179-1	BSPP 1 内螺纹	FFH16 1GAS F	100,5	3,96	55	2,17	50	1,97
1"	25	F BSPP	ISO 1179-1	BSPP 1-1/2 内螺纹	FFH16 112GAS F	105,3	4,15	55	2,17	55	2,17
1"	25	F BSPP	ISO 1179-1	BSPP 1-1/4 内螺纹	FFH16 114GAS F	103	4,06	55	2,17	50	1,97
1"	25	F NPTF	ANSI B1.20.3	NPTF 1 内螺纹	FFH16 1NPT F	100,5	3,96	55	2,17	50	1,97
1"	25	F NPTF	ANSI B1.20.3	NPTF 1-1/4 内螺纹	FFH16 114NPT F	100,5	3,96	55	2,17	50	1,97

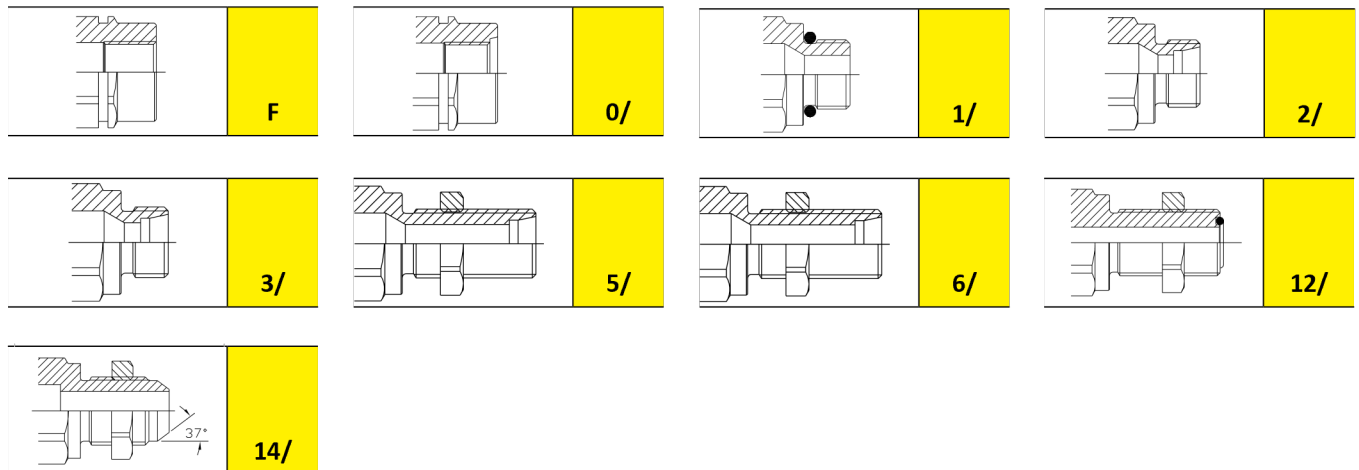

FFH系列

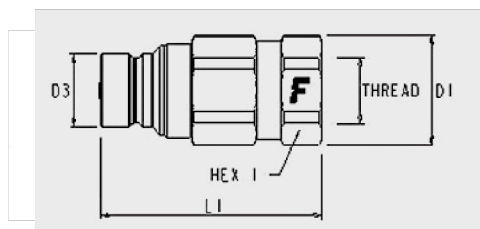

尺寸		螺纹详情			阳接头								
英寸	毫米	螺纹类型	标准	螺纹	订货号	长度 (L1 + 螺纹)		D1		D3		HEX1	
						毫米	英寸	毫米	英寸	毫米	英寸	毫米	英寸
1/8"	3,2	01/ BSPP	ISO 1179-3	1/4" BSPP 外螺纹	FFH02-21/14G M	51	2,01	21	0,83	11,6	0,46	19	0,75
1/8"	3,2	01/ SAE	ISO 11926-3	9/16"-18 UNF 外螺纹	FFH02-1/38S M	54	2,13	19	0,75	11,6	0,46	17	0,67
1/8"	3,2	F BSPP	ISO 1179-1	BSPP 1/8 内螺纹	FFH02 18GAS M	44	1,73	18	0,71	11,6	0,46	16	0,63
1/4"	6,3	0/ SAE	ISO 11926-1	9/16"-18 UNF 内螺纹 ORB	FFH04 38SAE M	52	2,05	26	1,02	16,1	0,63	24	0,94
1/4"	6,3	01/ BSPP	ISO 1179-3	1/4" BSPP 外螺纹	FFH04-1/14G M	52	2,05	26	1,02	16,1	0,63	24	0,94
1/4"	6,3	02/ 公制	ISO 8434-1-L	M16x1,5 外螺纹 10L	FFH04-2/1615 M	50,5	1,99	26	1,02	16,1	0,63	24	0,94
1/4"	6,3	03/ 公制	ISO 8434-1-S	M16x1.5 外螺纹 8S	FFH04-3/1615 M	51,5	2,03	26	1,02	16,1	0,63	24	0,94
1/4"	6,3	05/ 公制	ISO 8434-1-L	M16x1,5 外螺纹穿板 10L	FFH04-5/1615 M	74,5	2,93	26	1,02	16,1	0,63	24	0,94
1/4"	6,3	06/ 公制	ISO 8434-1-S	M16x1,5 外螺纹穿板 8S	FFH04-6/1615 M	75,5	2,97	26	1,02	16,1	0,63	24	0,94
1/4"	6,3	07/ 公制	ISO 8434-1-L	M14x1,5 外螺纹穿板短牙 8L	FFH04-7/1415 M	63,5	2,5	26	1,02	16,1	0,63	24	0,94
1/4"	6,3	12/ SAE	ISO 8434-3	11/16"-16 UN 外螺纹穿板 ORFS	FFH04-12/38S M	73,5	2,89	26	1,02	16,1	0,63	24	0,94
1/4"	6,3	13/ SAE	ISO 8434-2	9/16"-18 UNF 外螺纹 JIC	FFH04-13/38S M	53,6	2,11	26	1,02	16,1	0,63	24	0,94
1/4"	6,3	14/ SAE	ISO 8434-2	9/16"-18 UNF 外螺纹穿板 JIC	FFH04-14/38S M	72	2,83	26	1,02	16,1	0,63	24	0,94
1/4"	6,3	28/ SAE	ISO 8434-2	3/4"-16 UNF 内螺纹 JIC	FFH04-28/12S M	50	1,97	26	1,02	16,1	0,63	24	0,94
1/4"	6,3	F BSPP	ISO 1179-1	BSPP 1/4 内螺纹	FFH04 14GAS M	49	1,93	26	1,02	16,1	0,63	24	0,94
1/4"	6,3	F NPTF	ANSI B1.20.3	NPTF 1/4 内螺纹	FFH04 14NPT M	49	1,93	26	1,02	16,1	0,63	24	0,94
3/8"	10	0/ SAE	ISO 11926-1	3/4"-16 UNF 内螺纹 ORB	FFH06 12SAE M	71,8	2,83	33	1,3	19,7	0,78	30	1,18
3/8"	10	01/ BSPP	ISO 1179-3	1/2" BSPP 外螺纹	FFH06-21/12G M	75,3	2,96	33	1,3	19,7	0,78	30	1,18
3/8"	10	01/ BSPP	ISO 1179-3	1/2" BSPP 外螺纹	FFH06-1/12G M	75,8	2,98	33	1,3	19,7	0,78	30	1,18
3/8"	10	01/ 公制	ISO 6149-2	M22x1,5 外螺纹	FFH06-1/2215 M	76,3	3	33	1,3	19,7	0,78	30	1,18
3/8"	10	01/ SAE	ISO 11926-3	3/4"-16 UNF 外螺纹	FFH06-1/12S M	72,4	2,85	33	1,3	19,7	0,78	30	1,18
3/8"	10	02/ 公制	ISO 8434-1-L	M16x1,5 外螺纹 10L	FFH06-2/1615 M	72,3	2,9	33	1,3	19,7	0,78	30	1,18
3/8"	10	02/ 公制	ISO 8434-1-L	M18x1,5 外螺纹 12L	FFH06-2/1815 M	72,3	2,85	33	1,3	19,7	0,78	30	1,18
3/8"	10	02/ 公制	ISO 8434-1-L	M22x1,5 外螺纹 15L	FFH06-2/2215 M	73,3	2,89	33	1,3	19,7	0,78	30	1,18
3/8"	10	03/ 公制	ISO 8434-1-S	M20x1.5 外螺纹 12S	FFH06-3/2015 M	73,3	2,89	33	1,3	19,7	0,78	30	1,18
3/8"	10	05/ 公制	ISO 8434-1-L	M18x1,5 外螺纹穿板 12L	FFH06-5/1815 M	97,3	3,83	33	1,3	19,7	0,78	30	1,18
3/8"	10	05/ 公制	ISO 8434-1-L	M22x1,5 外螺纹穿板 15L	FFH06-5/2215 M	99,3	3,91	33	1,3	19,7	0,78	30	1,18
3/8"	10	06/ 公制	ISO 8434-1-S	M20x1.5 外螺纹穿板 12S	FFH06-6/2015 M	99,3	3,91	33	1,3	19,7	0,78	30	1,18
3/8"	10	07/ 公制	ISO 8434-1-L	M18x1,5 外螺纹穿板 12L	FFH06-7/1815 M	87,3	3,44	33	1,3	19,7	0,78	30	1,18
3/8"	10	07/ METRIC	ISO 8434-1-L	M22x1,5 外螺纹穿板 15L	FFH06-7/2215 M	89,3	3,52	33	1,3	19,7	0,78	30	1,18
3/8"	10	11/ SAE	ISO 8434-3	11/16"-16 UN 外螺纹 ORFS	FFH06-11/38S M	72,3	2,85	33	1,3	19,7	0,78	30	1,18
3/8"	10	11/ SAE	ISO 8434-3	13/16"-16 UN 外螺纹 ORFS	FFH06-11/12S M	74	2,91	33	1,3	19,7	0,78	30	1,18

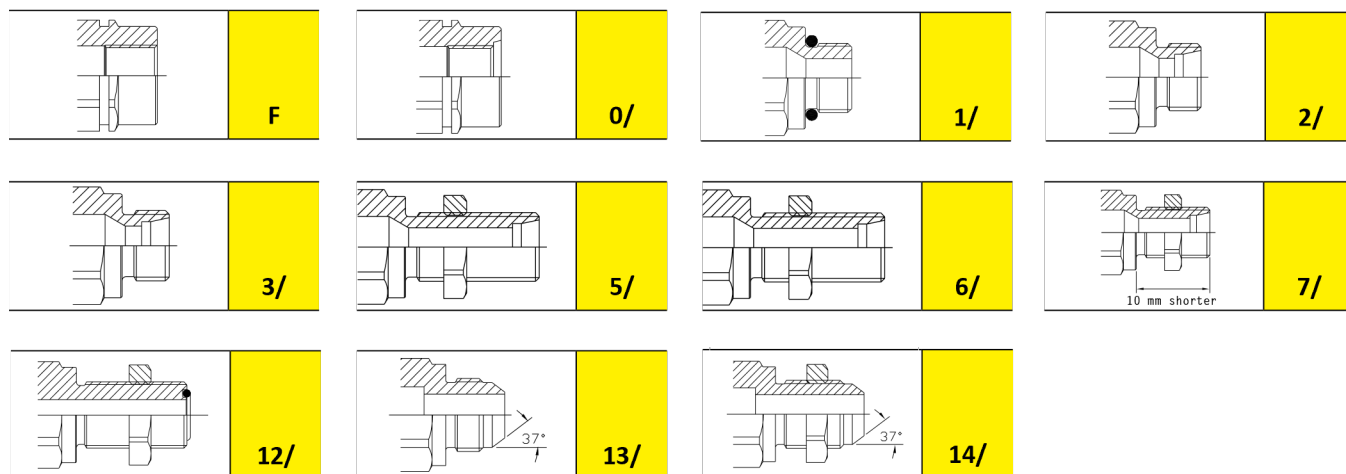

FFH系列

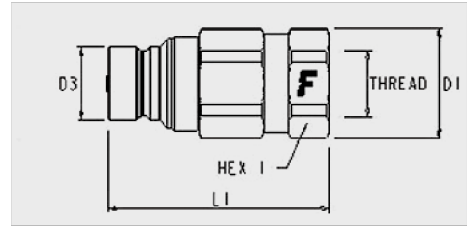

尺寸		螺纹详情			阳接头								
英寸	毫米	螺纹类型	标准	螺纹	订货号	长度 (L1 + 螺纹)		D1		D3		HEX1	
						毫米	英寸	毫米	英寸	毫米	英寸	毫米	英寸
3/8"	10	12/ SAE	ISO 8434-3	13/16"-16 UN 外螺纹穿板 ORFS	FFH06-12/12S M	98	3,86	33	1,3	19,7	0,78	30	1,18
3/8"	10	14/ SAE	ISO 8434-2	3/4"-16 UN 外螺纹穿板 JIC	FFH06-14/12S M	97,9	3,85	33	1,3	19,7	0,78	30	1,18
3/8"	10	F BSPP	ISO 1179-1	BSPP 1/2 内螺纹	FFH06 12GAS M	73,3	2,89	33	1,3	19,7	0,78	30	1,18
3/8"	10	F BSPP	ISO 1179-1	BSPP 3/8 内螺纹	FFH06 38GAS M	68,3	2,69	33	1,3	19,7	0,78	30	1,18
3/8"	10	F BSPP	ISO 1179-1	BSPP 3/8 内螺纹	FFH06 38GAS MV	68,3	2,69	33	1,3	19,7	0,78	30	1,18
3/8"	10	F NPTF	ANSI B1.20.3	NPTF 1/2 内螺纹	FFH06 12NPT M	71,8	2,83	33	1,3	19,7	0,78	30	1,18
3/8"	10	F NPTF	ANSI B1.20.3	NPTF 3/8 内螺纹	FFH06 38NPT M	68,3	2,69	33	1,3	19,7	0,78	30	1,18
1/2"	12,5	O/ SAE	ISO 11926-1	1-1/16"-12 UN 内螺纹 ORB	FFH08 34SAE M	81	3,19	37	1,46	24,5	0,96	34	1,34
1/2"	12,5	O/ SAE	ISO 11926-1	3/4"-16 UNF 内螺纹 ORB	FFH08 12SAE M	75	2,95	37	1,46	24,5	0,96	34	1,34
1/2"	12,5	O/ SAE	ISO 11926-1	7/8"-14 UNF 内螺纹 ORB	FFH08 58SAE M	76	2,99	37	1,46	24,5	0,96	34	1,34
1/2"	12,5	O1/ BSPP	ISO 1179-3	1/2" BSPP 外螺纹	FFH08-1/12G M	78	3,07	37	1,46	24,5	0,96	34	1,34
1/2"	12,5	O1/ 公制	ISO 6149-2	M22x1,5 外螺纹	FFH08-1/2215 M	78,5	3,09	37	1,46	24,5	0,96	34	1,34
1/2"	12,5	O1/ SAE	ISO 11926-3	3/4"-16 UNF 外螺纹	FFH08-1/12S M	74,6	2,94	37	1,46	24,5	0,96	34	1,34
1/2"	12,5	O2/ 公制	ISO 8434-1-L	M18x1,5 外螺纹 12L	FFH08-2/1815 M	74,5	2,93	37	1,46	24,5	0,96	34	1,34
1/2"	12,5	O2/ 公制	ISO 8434-1-L	M22x1,5 外螺纹 15L	FFH08-2/2215 M	75,5	2,97	37	1,46	24,5	0,96	34	1,34
1/2"	12,5	O3/ 公制	ISO 8434-1-S	M24x1,5 外螺纹 16S	FFH08-3/2415 M	77,5	3,05	37	1,46	24,5	0,96	34	1,34
1/2"	12,5	O5/ 公制	ISO 8434-1-L	M18x1,5 外螺纹穿板 12L	FFH08-5/1815 M	99,5	3,92	37	1,46	24,5	0,96	34	1,34
1/2"	12,5	O5/ 公制	ISO 8434-1-L	M22x1,5 外螺纹穿板 15L	FFH08-5/2215 M	101,5	4	37	1,46	24,5	0,96	34	1,34
1/2"	12,5	O6/ 公制	ISO 8434-1-S	M24x1,5 外螺纹穿板 16S	FFH08-6/2415 M	103,5	4,07	37	1,46	24,5	0,96	34	1,34
1/2"	12,5	O7/ 公制	ISO 8434-1-L	M22x1,5 外螺纹穿板短牙 15L	FFH08-7/2215 M	91,5	3,6	37	1,46	24,5	0,96	34	1,34
1/2"	12,5	12/ SAE	ISO 8434-3	1-3/16"-12 UN 外螺纹穿板 ORFS	FFH08-12/34S M	105,5	4,15	37	1,46	24,5	0,96	34	1,34
1/2"	12,5	12/ SAE	ISO 8434-3	1"-14 UNS 外螺纹穿板 ORFS	FFH08-12/58S M	104	4,09	37	1,46	24,5	0,96	34	1,34
1/2"	12,5	12/ SAE	ISO 8434-3	13/16"-16 UN 外螺纹穿板 ORFS	FFH08-12/12S M	100	3,94	37	1,46	24,5	0,96	34	1,34
1/2"	12,5	13/ SAE	ISO 8434-2	7/8"-14 UNF 外螺纹 JIC	FFH08-13/58S M	82,8	3,26	37	1,46	24,5	0,96	34	1,34
1/2"	12,5	14/ SAE	ISO 8434-2	1-1/16"-12 UN 外螺纹穿板 JIC	FFH08-14/34S M	108,4	4,27	37	1,46	24,5	0,96	34	1,34
1/2"	12,5	14/ SAE	ISO 8434-2	7/8"-14 UNF 外螺纹穿板 JIC	FFH08-14/58S M	103,6	4,08	37	1,46	24,5	0,96	34	1,34
1/2"	12,5	61/ SAE	ISO 8434-2	1-1/16"-12 UN 90° 外螺纹	FFH08-61/34S M	89	3,5	38	1,5	24,5	0,96	34	1,34
1/2"	12,5	61/ SAE	ISO 8434-2	9/16"-18 UN 90° 外螺纹	FFH08-61/38S M	89	3,5	38	1,5	24,5	0,96	34	1,34
1/2"	12,5	F BSPP	ISO 1179-1	BSPP 1/2 内螺纹	FFH08 12GAS M	75	2,95	37	1,46	24,5	0,96	34	1,34
1/2"	12,5	F BSPP	ISO 1179-1	BSPP 1/2 内螺纹	FFH08 12GAS MV	75	2,95	37	1,46	24,5	0,96	34	1,34

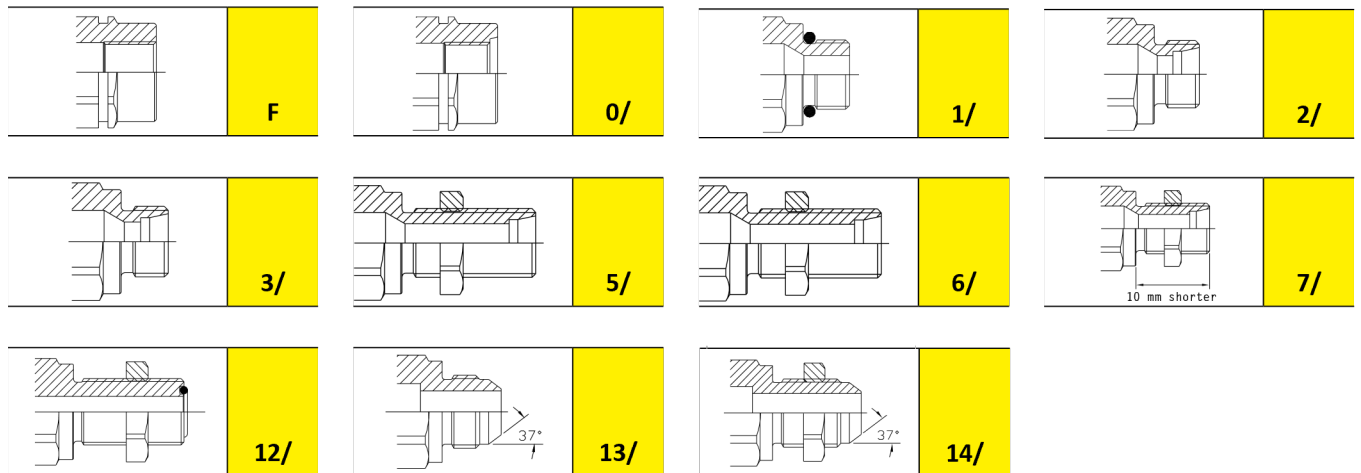

FFH系列

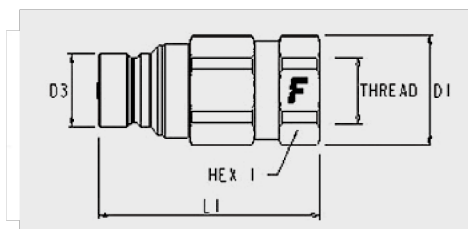

尺寸		螺纹详情			阳接头								
英寸	毫米	螺纹类型	标准	螺纹	订货号	长度 (L1 + 螺纹)		D1		D3		HEX1	
						毫米	英寸	毫米	英寸	毫米	英寸	毫米	英寸
1/2"	12,5	F BSPP	ISO 1179-1	BSPP 3/4 内螺纹	FFH08 34GAS M	78	3,07	37	1,46	24,5	0,96	34	1,34
1/2"	12,5	F NPTF	ANSI B1.20.3	NPTF 1/2 内螺纹	FFH08 12NPT M	77	3,03	37	1,46	24,5	0,96	34	1,34
1/2"	12,5	F NPTF	ANSI B1.20.3	NPTF 3/4 内螺纹	FFH08 34NPT M	77	3,03	37	1,46	24,5	0,96	34	1,34
5/8"	16	O/ SAE	ISO 11926-1	1-1/16"-12 UN 内螺纹 ORB	FFH10 34SAE M	94,1	3,7	45	1,77	27	1,06	41	1,61
5/8"	16	O1/ SAE	ISO 11926-3	1-1/16"-12 UN 外螺纹	FFH10-1/34S M	90,8	3,57	45	1,77	27	1,06	41	1,61
5/8"	16	O1/ SAE	ISO 11926-3	7/8"-14 UNF 外螺纹	FFH10-1/58S M	88,4	3,48	45	1,77	27	1,06	41	1,61
5/8"	16	O2/ 公制	ISO 8434-1-L	M26x1,5 外螺纹 18L	FFH10-2/261S M	87,7	3,45	45	1,77	27	1,06	41	1,61
5/8"	16	O3/ 公制	ISO 8434-1-S	M24x1,5 外螺纹 16S	FFH10-3/241S M	89,7	3,53	45	1,77	27	1,06	41	1,61
5/8"	16	O5/ 公制	ISO 8434-1-L	M26x1,5 外螺纹穿板 18L	FFH10-5/261S M	115,7	4,56	45	1,77	27	1,06	41	1,61
5/8"	16	O6/ 公制	ISO 8434-1-S	M24x1,5 外螺纹穿板 16S	FFH10-6/241S M	115,7	4,56	45	1,77	27	1,06	41	1,61
5/8"	16	F BSPP	ISO 1179-1	BSPP 3/4 内螺纹	FFH10 34GAS M	91,1	3,59	45	1,77	27	1,06	41	1,61
5/8"	16	F BSPP	ISO 1179-1	BSPP 5/8 内螺纹	FFH10 58GAS M	91,1	3,59	45	1,77	27	1,06	41	1,61
5/8"	16	F NPTF	ANSI B1.20.3	NPTF 3/4 内螺纹	FFH10 34NPT M	91,1	3,59	45	1,77	27	1,06	41	1,61
3/4"	20	O/ SAE	ISO 11926-1	1-1/16"-12 UN 内螺纹 ORB	FFH12 34SAE M	101,6	4	46	1,81	29,95	1,18	42	1,65
3/4"	20	O/ SAE	ISO 11926-1	1-5/16"-12 UN 内螺纹 ORB	FFH12 1SAE M	101,6	4	46	1,81	29,95	1,18	42	1,65
3/4"	20	O1/ SAE	ISO 11926-3	1-1/16"-12 UN 外螺纹	FFH12-1/34S M	101	3,98	46	1,81	29,95	1,18	42	1,65
3/4"	20	O2/ 公制	ISO 8434-1-L	M30x2 外螺纹 22L	FFH12-2/3020 M	96,9	3,81	46	1,81	29,95	1,18	42	1,65
3/4"	20	O3/ 公制	ISO 8434-1-S	M30x2 外螺纹 20S	FFH12-3/3020 M	98,9	3,89	46	1,81	29,95	1,18	42	1,65
3/4"	20	O5/ 公制	ISO 8434-1-L	M30x2 外螺纹穿板 22L	FFH12-5/3020 M	124,9	4,92	46	1,81	29,95	1,18	42	1,65
3/4"	20	O6/ 公制	ISO 8434-1-S	M30x2 外螺纹穿板 20S	FFH12-6/3020 M	129,9	5,11	46	1,81	29,95	1,18	42	1,65
3/4"	20	12/ SAE	ISO 8434-3	1-3/16"-12 UN 外螺纹穿板 ORFS	FFH12-12/34S M	127,4	5,02	46	1,81	29,95	1,18	42	1,65
3/4"	20	13/ SAE	ISO 8434-2	1-1/16"-12 UN 外螺纹 JIC	FFH12-13/34S M	107,8	4,24	46	1,81	29,95	1,18	42	1,65
3/4"	20	14/ SAE	ISO 8434-2	1-1/16"-12 UN 外螺纹穿板 JIC	FFH12-14/34S M	130,3	5,13	46	1,81	29,95	1,18	42	1,65
3/4"	20	F BSPP	ISO 1179-1	BSPP 1 内螺纹	FFH12 1GAS M	101,6	4	46	1,81	29,95	1,18	42	1,65
3/4"	20	F BSPP	ISO 1179-1	BSPP 3/4 内螺纹	FFH12 34GAS M	101,6	4	46	1,81	29,95	1,18	42	1,65
3/4"	20	F NPTF	ANSI B1.20.3	NPTF 1 内螺纹	FFH12 1NPT M	101,5	4	46	1,81	29,95	1,18	42	1,65
3/4"	20	F NPTF	ANSI B1.20.3	NPTF 3/4 内螺纹	FFH12 34NPT M	101,6	4	46	1,81	29,95	1,18	42	1,65
1"	25	O/ SAE	ISO 11926-1	1-5/16"-12 UN 内螺纹 ORB	FFH16 1SAE M	106,5	4,19	59	2,32	36	1,42	55	2,17
1"	25	O3/ 公制	ISO 8434-1-S	M36x2 外螺纹 25S	FFH16-3/3620 M	111	4,37	59	2,32	36	1,42	55	2,17
1"	25	O6/ 公制	ISO 8434-1-S	M36x2 外螺纹穿板 25S	FFH16-6/3620 M	140	5,51	59	2,32	36	1,42	55	2,17
1"	25	F BSPP	ISO 1179-1	BSPP 1 内螺纹	FFH16 1GAS M	106,5	4,19	59	2,32	36	1,42	55	2,17

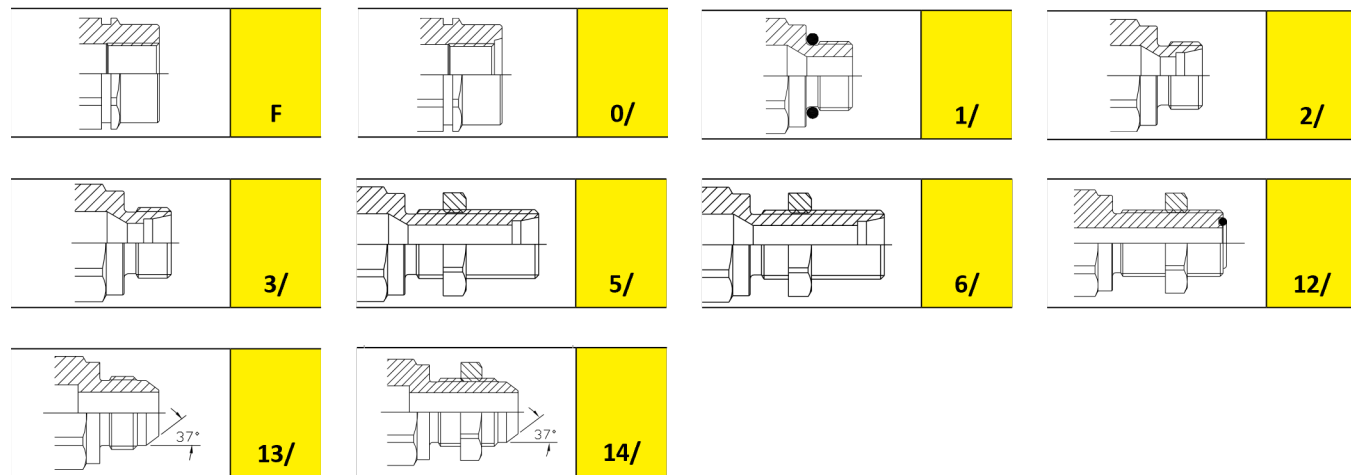

FFH

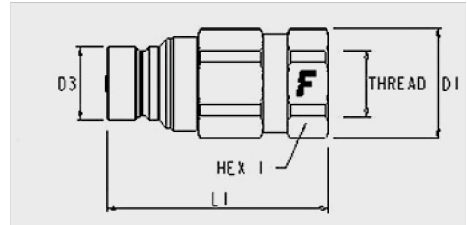

尺寸		螺纹详情			阳接头								
英寸	毫米	螺纹类型	标准	螺纹	订货号	长度 (L1 + 螺纹)		D1		D3		HEX1	
						毫米	英寸	毫米	英寸	毫米	英寸	毫米	英寸
1"	25	F BSPP	ISO 1179-1	BSPP 1-1/2 内螺纹	FFH16 112GAS M	110	4,33	59	2,32	36	1,42	55	2,17
1"	25	F BSPP	ISO 1179-1	BSPP 1-1/4 内螺纹	FFH16 114GAS M	109	4,29	59	2,32	36	1,42	55	2,17
1"	25	F NPTF	ANSI B1.20.3	NPTF 1 内螺纹	FFH16 1NPT M	107,5	4,23	59	2,32	36	1,42	55	2,17
1"	25	F NPTF	ANSI B1.20.3	NPTF 1-1/4 内螺纹	FFH16 114NPT M	106,5	4,19	59	2,32	36	1,42	55	2,17

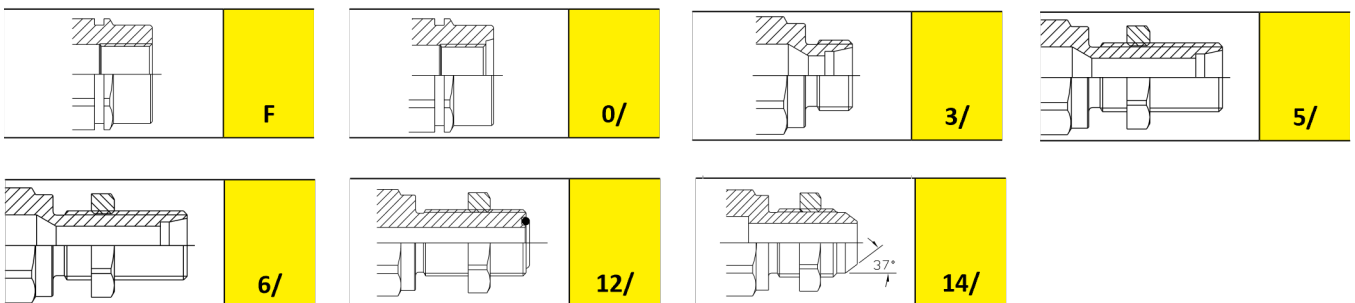

FFH 系列配件

PVC 防尘帽



适用于阴接头的防尘帽



适用于阴接头的防尘帽

尺寸			防尘帽详情		尺寸			防尘帽详情	
英寸	毫米	标号	订货号	颜色	英寸	毫米	标号	订货号	颜色
3/8"	10	06	TMF 38	桔色	1/4"	6,3	04	TM 2FI14	桔色
3/8"	10	06	TMF 38 B	蓝色	1/4"	6,3	04	TM 2FI14 N	黑色
3/8"	10	06	TMF 38 G	黄色	1/2"	12,5	08	TM 2FI12	桔色
3/8"	10	06	TMF 38 N	黑色	1/2"	12,5	08	TM 2FI12 N	黑色
3/8"	10	06	TMF 38 R	红色	5/8"	16	10	TM 2FI58	桔色
3/8"	10	06	TMF 38 V	绿色	3/4"	20	12	TM 2FI34	桔色
					3/4"	20	12	TM 2FI34 N	黑色
					3/4"	20	12	TM 2FI34 R	红色
					1"	25	16	TM 2FI1	桔色
					1"	25	16	TM 2FI1 N	黑色

PVC 防尘帽



适用于阳接头的护盖

尺寸			防尘帽详情	
英寸	毫米	标号	订货号	颜色
1/4"	6,3	04	TF 2FI14	桔色
1/4"	6,3	04	TF 2FI14 N	黑色
3/8"	10	06	TFF 38	桔色
3/8"	10	06	TFF 38 B	蓝色
3/8"	10	06	TFF 38 G	黄色
3/8"	10	06	TFF 38 N	黑色
3/8"	10	06	TFF 38 R	红色
3/8"	10	06	TFF 38 V	绿色
1/2"	12,5	08	TF 2FI12	桔色
1/2"	12,5	08	TF 2FI12 B	蓝色
1/2"	12,5	08	TF 2FI12 N	黑色
1/2"	12,5	08	TF 2FI12 R	红色
5/8"	16	10	TF 2FI58	桔色
3/4"	20	12	TF 2FI34	桔色
3/4"	20	12	TF 2FI34 N	黑色
3/4"	20	12	TF 2FI34 R	红色
1"	25	16	TF 2FI1	桔色
1"	25	16	TF 2FI1 N	黑色

FFH 系列配件

铝制防尘帽



适用于阴接头的防尘帽



适用于阳接头的护盖

尺寸			防尘帽详情		尺寸			防尘帽详情	
尺寸	毫米	标号	订货号	颜色	尺寸	毫米	标号	订货号	颜色
1/4"	6,3	04	TM 2FI14 S		1/4"	6,3	04	TF 2FI14 S	
3/8"	10	06	TM 2FN38 S		3/8"	10	06	TF 2FN38 S	
1/2"	12,5	08	TM 2FI12 S		1/2"	12,5	08	TF 2FI12 S	
3/4"	20	12	TM 2FI34 S		3/4"	20	12	TF 2FI34 S	
1"	25	16	TM 2FI1 S		1"	25	16	TF 2FI1 S	

缩醛树脂 (POM) 防尘帽



适用于阴接头的防尘帽

尺寸			防尘帽详情	
英寸	毫米	标号	订货号	颜色
3/8"	10	06	TAF 38	蓝色
3/8"	10	06	TAF 38 G	黄色
3/8"	10	06	TAF 38 M UV	褐色
3/8"	10	06	TAF 38 N	黑色
3/8"	10	06	TAF 38 R	红色
3/8"	10	06	TAF 38 R UV	红色
3/8"	10	06	TAF 38 UV	蓝色
3/8"	10	06	TAF 38 V	绿色
3/8"	10	06	TAF 38 V UV	绿色

密封套件

适用于阳接头



尺寸			防尘帽详情	
英寸	毫米	标号	材质	订货号
1/8"	3,2	02	NBR; PTFE	SK FFH02
1/4"	6,3	04	PUR	SK MF 14
3/8"	10	06	PUR	SK FFH06
3/8"	10	06	FKM; PTFE	SK FFH06 V
1/2"	12,5	08	PUR; PTFE	SK FFH08
1/2"	12,5	08	FKM; PTFE	SK FFH08 V
5/8"	16	10	PUR; PTFE	SK FFH10
3/4"	20	12	PUR; PTFE	SK FFH12
1"	25	16	PUR; PTFE	SK FFH16

溢油量每种密封套件包装量为5件或10件。

FSH系列



符合ISO 16028可互换性要求的35 MPa系列扇形瓣锁紧系统平面快速接头。

本系列平面快速接头的实际最大工作压力为35 MPa，镀锌镍。Faster专利的扇形瓣锁紧系统能够有效地解决高频冲击压力造成的布氏压痕效应。符合ISO 16028的可互换性要求。

应用领域

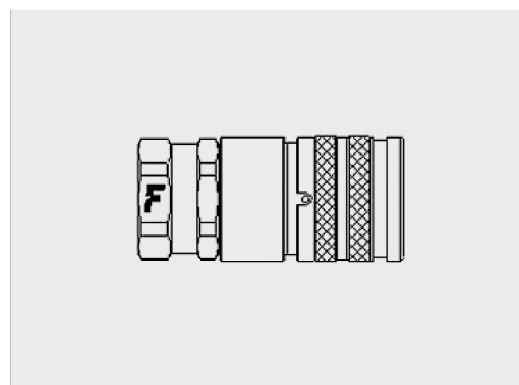

技术规范

标号	尺寸		工作压力 (MPa)	额定流量 (l/min)	溢油量 (ml)	连接力 (N)	爆破压力 (MPa)		
	毫米	英寸					阳接头	阴接头	阳接头 + 阴接头
06	10	3/8"	35	50	0,008	150	140	140	170
08	12,5	1/2"	35	110	0,01	210	140	140	170
12	20	3/4"	35	160	0,02	215	140	140	140
16	25	1"	35	230	0,03	280	140	140	170

材料	钢制
密封件	NBR; PUR
工作温度	- 25 °C 到 + 100 °C
表面处理	MATE 1000 (ZnNi)
互换系列	ISO 16028
阀门类型	平面阀
连接	插入连接
断开	回推套筒
带压连接	不允许

压降

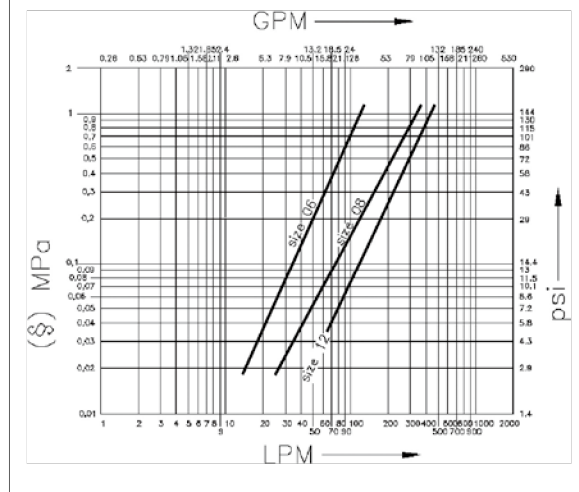

FSH系列

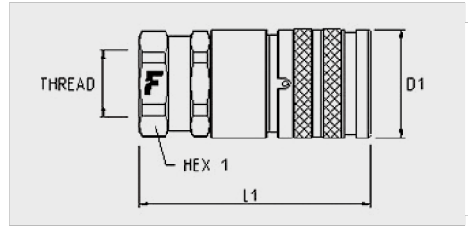

尺寸		螺纹参数			阴接头						
英寸	毫米	螺纹类型	标准	螺纹	订货号	长度 (L1 + 螺纹)		D1		HEX1	
						毫米	英寸	毫米	英寸	毫米	英寸
3/8"	10	02/ METRIC	ISO 8434-1-L	M18x1,5 外螺纹 12L	FSH06-2/1815 F	81	3,19	30	1,18	27	1,06
3/8"	10	F BSPP	ISO 1179-1	BSPP 3/8 内螺纹	FSH06 38GAS F	75	2,95	30	1,18	27	1,06
1/2"	12,5	O/ SAE	ISO 11926-1	1-1/16"-12 UN 内螺纹 ORB	FSH08 34SAE F	86,8	3,42	38	1,5	34	1,34
1/2"	12,5	F BSPP	ISO 1179-1	BSPP 1/2 内螺纹	FSH08 12GAS F	81,3	3,2	38	1,5	34	1,34
3/4"	20	F BSPP	ISO 1179-1	BSPP 3/4 内螺纹	FSH12 34GAS F	100	3,94	48	1,89	42	1,65
1"	25	O/ SAE	ISO 11926-1	1-5/16"-12 UN 内螺纹 ORB	FSH16 1SAE F	100,5	3,96	55	2,17	50	1,97
1"	25	F BSPP	ISO 1179-1	BSPP 1 内螺纹	FSH16 1GAS F	100,5	3,96	55	2,17	50	1,97

配件

PVC 防尘帽

 适用于阴接头的防尘帽					 适用于阴接头的防尘帽				
尺寸			防尘帽详情		尺寸			防尘帽详情	
英寸	毫米	标号	订货号	颜色	英寸	毫米	标号	订货号	颜色
3/8"	10	06	TMF 38	桔色	1/2"	12,5	08	TM 2FI12	桔色
3/8"	10	06	TMF 38 B	蓝色	1/2"	12,5	08	TM 2FI12 N	黑色
3/8"	10	06	TMF 38 G	黄色	3/4"	20	12	TM 2FI34	桔色
3/8"	10	06	TMF 38 N	黑色	3/4"	20	12	TM 2FI34 N	黑色
3/8"	10	06	TMF 38 R	红色	3/4"	20	12	TM 2FI34 R	红色
3/8"	10	06	TMF 38 V	绿色	1"	25	16	TM 2FI1	桔色
					1"	25	16	TM 2FI1 N	黑色

铝制防尘帽

 适用于阴接头的防尘帽				
尺寸			防尘帽详情	
英寸	毫米	标号	订货号	颜色
3/8"	10	06	TM 2FN38 S	
1/2"	12,5	08	TM 2FI12 S	
3/4"	20	12	TM 2FI34 S	
1"	25	16	TM 2FI1 S	
1"	25	16	TM 2FI1 S	

缩醛树脂 (POM) 防尘帽

 适用于阴接头的防尘帽				
尺寸			防尘帽详情	
英寸	毫米	标号	订货号	颜色
3/8"	10	06	TAF 38	蓝色
3/8"	10	06	TAF 38 G	黄色
3/8"	10	06	TAF 38 M UV	褐色
3/8"	10	06	TAF 38 N	黑色
3/8"	10	06	TAF 38 R	红色
3/8"	10	06	TAF 38 R UV	红色
3/8"	10	06	TAF 38 UV	蓝色
3/8"	10	06	TAF 38 V	绿色
3/8"	10	06	TAF 38 V UV	绿色

