

VA系列



用于制动系统的螺纹连接快速接头。

VA系列快速接头通常用于农业市场上的制动系统，因此非常类似于VF制动阀。其特点是配备螺纹连接套筒，根据市场推动标准，具有可互换性。



应用领域

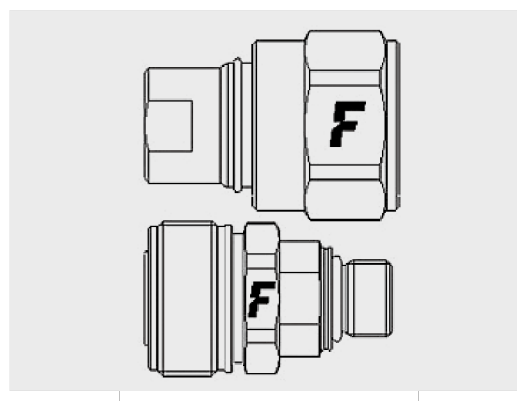

技术规范

标号	尺寸		工作压力 (MPa)	额定流量 (l/min)	溢油量 (ml)	连接力 (N)	爆破压力 (MPa)		
	毫米	英寸					阳接头	阴接头	阳接头 + 阴接头
06	10	3/8"	22	40	0,05		90	90	110

材料	钢制
密封件	NBR
工作温度	- 25 °C to + 125 °C
表面处理	MATE 500 (CrIII)
互换系列	市场
阀门类型	平面阀
连接	拧紧连接
断开	拧松断开
带压连接	不允许

压降

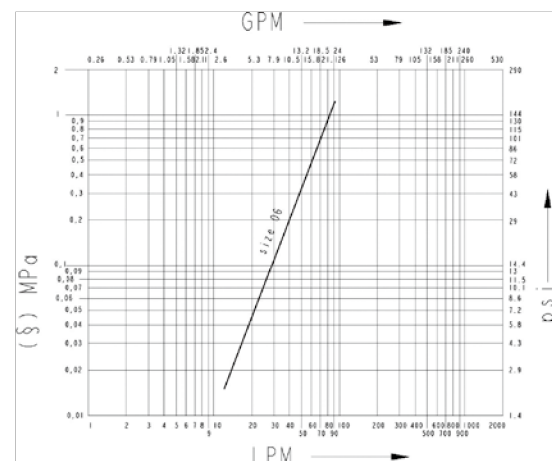

VA 系列

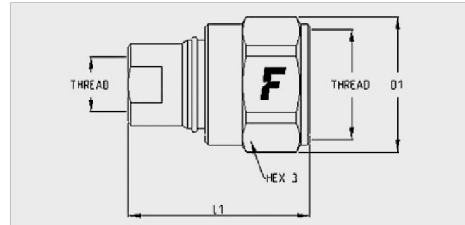

尺寸		螺纹详情			阴接头						
英寸	毫米	螺纹类型	标准	螺纹	订货号	长度 (L1+螺纹)		D1		HEX1	
						毫米	英寸	毫米	英寸	毫米	英寸
3/8"	10	0/ 公制	ISO 6149-1	M18x1,5 内螺纹 ORB	VAN0/1815 F	60	2,36	44	1,73	32	1,26

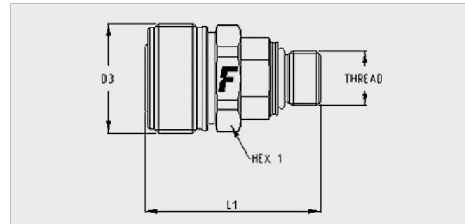

尺寸		螺纹详情			阳接头								
英寸	毫米	螺纹类型	标准	螺纹	订货号	长度 (L1+螺纹)		D1		D3		HEX1	
						毫米	英寸	毫米	英寸	毫米	英寸	毫米	英寸
3/8"	10	05/ 公制	ISO 8434-1-L	M22x1,5 外螺纹穿板 15L	VA 5/2215 M	59	2,32	36	1,42	36	1,42	32	1,26
3/8"	10	09/ 公制	ISO 8434-1-L	M18x1,5 外螺纹穿板 12L	VA 9/1815 M	53	2,09	36	1,42	36	1,42	32	1,26

配件

PVC 防尘帽



适用于阳接头的防尘帽

尺寸			防尘帽详情	
英寸	毫米	标号	订货号	颜色
3/8"	10	06	TFVA	黄色
3/8"	10	06	TFVA N	黑色

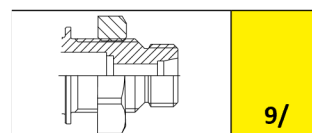
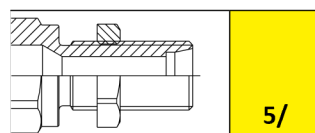
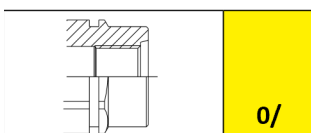



VF系列

应用于制动系统、符合ISO 5676可互换性要求的快速接头。

本系列平面快速接头专用于连接拖车的制动回路和农业的液压回路。符合ISO 5676的可互换性要求。本系列提供一些增设安全套筒（VFS 液压锁（VFB）的特别型号，防止意外断开。



技术规范

标号	尺寸		工作压力 (MPa)	额定流量 (l/min)	溢油量 (ml)	连接力 (N)	爆破压力 (MPa)		
	毫米	英寸					阳接头	阴接头	阳接头 + 阴接头
06	10	3/8"	22*	40	0,05	100	90	30	110

* 仅连接阳接头

材料	钢制
密封件	NBR
工作温度	- 25 °C to + 125 °C
表面处理	MATE 500 (CrIII)
互换系列	ISO 5676
阀门类型	平面阀
连接	回推套筒
断开	回推套筒
带压连接	不允许

应用领域

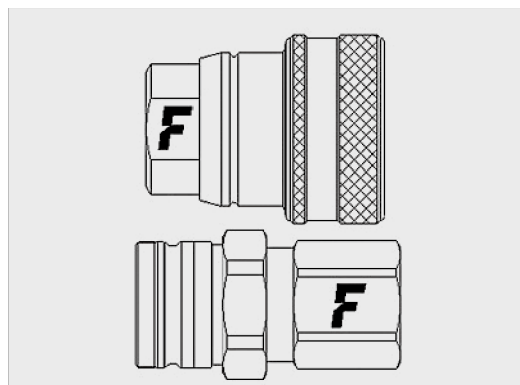

压降

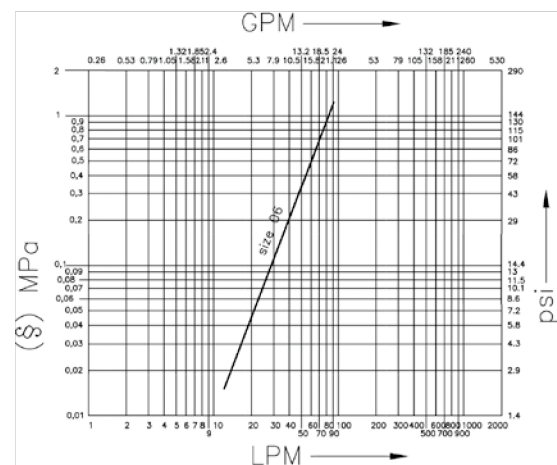

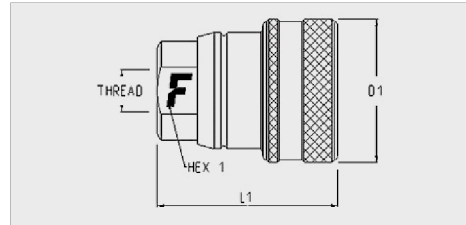

VF 系列

尺寸		螺纹详情			阴接头						
英寸	毫米	螺纹类型	标准	螺纹	订货号	长度 (L1+螺纹)		D1		HEX1	
						毫米	英寸	毫米	英寸	毫米	英寸
3/8"	10	F BSPP	ISO 1179-1	BSPP 1/2 内螺纹	VFB 12 GAS F	84	3,31	44	1,73	27	1,06
3/8"	10	F BSPP	ISO 1179-1	BSPP 3/8 内螺纹	VFB 38 GAS F	84	3,31	44	1,73	27	1,06
3/8"	10	O/ BSPP	BS 5380	BSPP 1/2 内螺纹 ORB	VF 0/12 GAS F	59	2,32	44	1,73	27	1,06
3/8"	10	F BSPP	ISO 1179-1	BSPP 3/8 内螺纹	VF 38 GAS F	55	2,17	44	1,73	27	1,06
3/8"	10	F BSPP	ISO 1179-1	BSPP 3/8 内螺纹	VFS 38 GAS F	55	2,17	44	1,73	27	1,06
3/8"	10	F 公制	ISO 9974-1	M18x1,5 内螺纹	VF 1815 F	55	2,17	44	1,73	27	1,06
3/8"	10	F 公制	ISO 9974-1	M18x1,5 内螺纹	VFS 1815 F	55	2,17	44	1,73	27	1,06

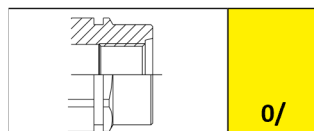
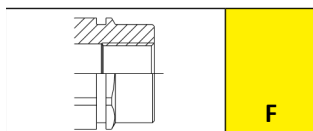

VF 系列

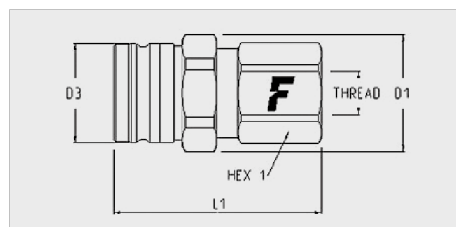

尺寸		螺纹详情			阳接头								
英寸	毫米	螺纹类型	标准	螺纹	订货号	长度 (L1+螺纹)		D1		D3		HEX1	
						毫米	英寸	毫米	英寸	毫米	英寸	毫米	英寸
3/8"	10	01/ BSPP	ISO 1179-3	1/2" BSPP 内螺纹	VF 1/12 GAS M	59	2,32	35	1,38	29	1,14	32	1,26
3/8"	10	01/ 公制	ISO 6149-2	M18x1,5 内螺纹	VF 1/1815 M T	57	2,24	35	1,38	29	1,14	32	1,26
3/8"	10	01/ 公制	ISO 6149-2	M26x1,5 内螺纹	VFS1/2615 M	44	1,73	35	1,38	29	1,14	32	1,26
3/8"	10	01/ 公制	ISO 6149-2	M26x1,5 内螺纹	VFS1/2615 M T	44	1,73	35	1,38	29	1,14	32	1,26
3/8"	10	02/ 公制	ISO 8434-1-L	M16x1,5 内螺纹 10L	VF9/1615 M T	54	2,13	35	1,38	29	1,14	32	1,26
3/8"	10	02/ 公制	ISO 8434-1-L	M18x1,5 内螺纹 12L	VF9/1815 M T	54	2,13	35	1,38	29	1,14	32	1,26
3/8"	10	02/ 公制	ISO 8434-1-L	M18x1,5 内螺纹 12L	VF9/1815 M TD	54	2,13	35	1,38	29	1,14	32	1,26
3/8"	10	04/ BSPP	ISO 8434-6	BSPP 3/8 外螺纹穿板	VF4/12GAS M T	74	2,91	35	1,38	29	1,14	32	1,26
3/8"	10	04/ BSPP	ISO 8434-6	BSPP 3/8 外螺纹穿板	VF 4/38 GAS MT	75	2,95	35	1,38	29	1,14	32	1,26
3/8"	10	05/ 公制	ISO 8434-1-L	M22x1,5 外螺纹穿板 15L	VF 5/2215 M	59	2,32	35	1,38	29	1,14	32	1,26
3/8"	10	05/ 公制	ISO 8434-1-L	M22x1,5 外螺纹穿板 15L	VF 5/2215 M T	59	2,32	35	1,38	29	1,14	32	1,26
3/8"	10	07/ 公制	ISO 8434-1-L	M18x1.5 外螺纹穿板短牙 12L	VF 7/1815 M	53	2,09	35	1,38	29	1,14	32	1,26
3/8"	10	07/ 公制	ISO 8434-1-L	M18x1.5 外螺纹穿板短牙 12L	VF7/1815 M T	53	2,09	35	1,38	29	1,14	32	1,26
3/8"	10	08/ 公制	ISO 8434-1-S	M20x1.5 外螺纹穿板短牙 12S	VF 8/2015 M	54	2,13	35	1,38	29	1,14	32	1,26
3/8"	10	09/ 公制	ISO 8434-1 L	M16x1,5 外螺纹 10L	VF 9/1615 M	54	2,13	35	1,38	29	1,14	32	1,26
3/8"	10	09/ 公制	ISO 8434-1 L	M18x1,5 外螺纹 12L	VF 9/1815 M	54	2,13	35	1,38	29	1,14	32	1,26
3/8"	10	12/ SAE	ISO 8434-3	13/16"-16 UN 外螺纹 ORFS	VF 12/12S M T	74	2,91	35	1,38	29	1,14	32	1,26
3/8"	10	14/ SAE	ISO 8434-2	7/8"-14 UNF 外螺纹 JIC	VF 14/58S M	64	2,52	35	1,38	29	1,14	32	1,26
3/8"	10	17/ SAE	ISO 8434-3	11/16"-16 UN 外螺纹 ORFS	VFF17/38S M	60	2,36	35	1,38	29	1,14	32	1,26
3/8"	10	17/SAE	ISO 8434-3	11/16"-16 UN 外螺纹 ORFS	VFF17/38S M	60	2,36	35	1,38	29	1,14	32	1,26
3/8"	10	F BSPP	ISO 1179-1	BSPP 1/2 内螺纹	VF 12 GAS M	67	2,64	35	1,38	29	1,14	32	1,26

订货号以“T”结尾的产品配备防尘帽。

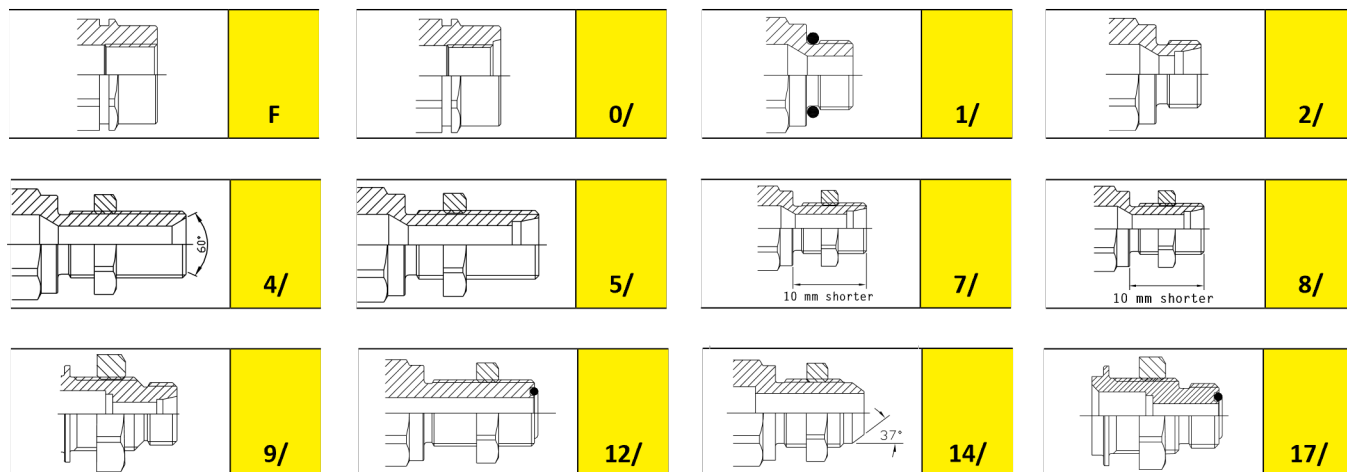

VF 系列配件

PVC 防尘帽



适用于阳接头的防尘帽

尺寸			防尘帽详情	
英寸	毫米	标号	订货号	颜色
3/8"	10	06	TFVF	绿色
3/8"	10	06	TFVF B	蓝色
3/8"	10	06	TFVF G	黄色
3/8"	10	06	TFVF N	黑色
3/8"	10	06	TFVF R	红色