

3CNV系列



应用于农业领域的阴接头，带套筒助推器，符合ISO A可互换性要求。

本系列阴接头在残压下能够与阳接头相接。套筒助推器帮助实现连接和断开，结构紧凑。符合ISO 7241-1-A部分的可互换性要求。

应用领域

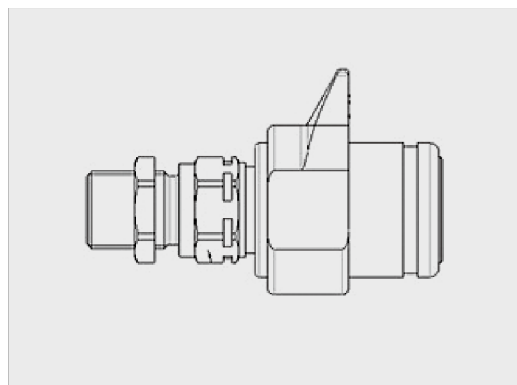

技术规范

标号	尺寸		工作压力 (MPa)	额定流量 (l/min)	溢油量 (ml)	连接力 (N)	爆破压力 (MPa)		
	毫米	英寸					阳接头	阴接头	阳接头 + 阴接头
08	12,5	1/2"	25	75	1,8	170	100	100	

材料	钢制
密封件	NBR
工作温度	- 25 °C到 + 125 °C
表面处理	MATE 500 (CrIII)
互换系列	ISO 7241-A
阀门类型	锥面阀
连接	回推套筒
断开	回推套筒
带压连接	阳接头端允许不超过工作压力

压降

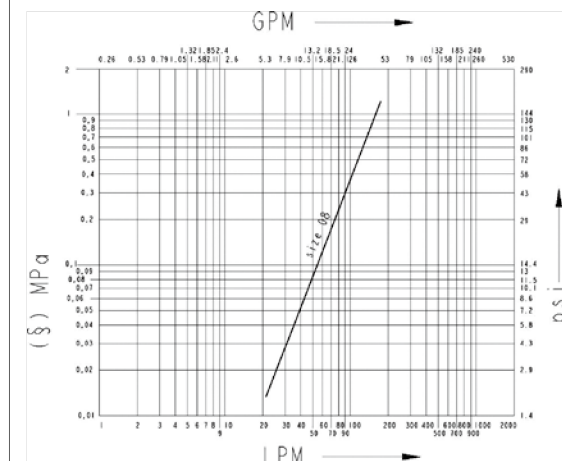

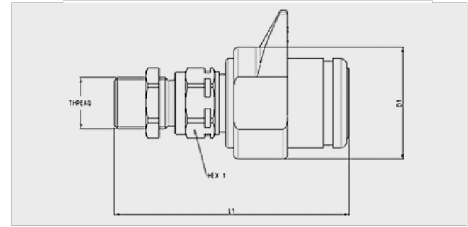

3CNV系列

尺寸		螺纹详情			阴接头						
英寸	毫米	螺纹类型	标准	螺纹	订货号	长度 (L1+螺纹)		D1		HEX1	
						毫米	英寸	毫米	英寸	毫米	英寸
1/2"	12,5	12/ SAE	ISO 8434-3	13/16"-16 UN 外螺纹 ORFS	3CNV0812/12S F	109	4,29	48	1,89	27	1,06

配件

PVC 防尘帽



适用于阴接头的防尘塞



适用于阴接头的防尘塞

尺寸			防尘塞详情		尺寸			防尘塞详情	
英寸	毫米	标号	订货号	颜色	英寸	毫米	标号	订货号	颜色
1/2"	12,5	08	TM 12 L	蓝色	1/2"	12,5	08	TM 12-38	蓝色
1/2"	12,5	08	TM 12 L/A	橙色	1/2"	12,5	08	TM 12-38 G	黄色
1/2"	12,5	08	TM 12 L/G	黄色	1/2"	12,5	08	TM 12-38 GR	灰色
1/2"	12,5	08	TM 12 L/M	棕色	1/2"	12,5	08	TM 12-38 M	棕色
1/2"	12,5	08	TM 12 L/N	黑色	1/2"	12,5	08	TM 12-38 N	黑色
1/2"	12,5	08	TM 12 L/R	红色	1/2"	12,5	08	TM 12-38 R	红色
1/2"	12,5	08	TM 12 L/V	绿色	1/2"	12,5	08	TM 12-38 V	绿色

铝制防尘帽



适用于阴接头的防尘塞

尺寸			防尘塞详情	
英寸	毫米	标号	订货号	颜色
1/2"	12,5	08	TM 12 S	

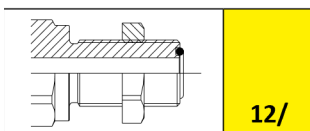

3CNV 系列配件

工程塑料 (POM) 防尘帽



适用于阴接头的防尘帽

尺寸			防尘帽详情	
英寸	毫米	标号	订货号	颜色
1/2"	12,5	08	TA 12	蓝色
1/2"	12,5	08	TA 12 G	黄色
1/2"	12,5	08	TA 12 G UV	黄色
1/2"	12,5	08	TA 12 GR	灰色
1/2"	12,5	08	TA 12 M	棕色
1/2"	12,5	08	TA 12 M UV	棕色
1/2"	12,5	08	TA 12 N	黑色
1/2"	12,5	08	TA 12 N UV	黑色
1/2"	12,5	08	TA 12 R	红色
1/2"	12,5	08	TA 12 R UV	红色
1/2"	12,5	08	TA 12 UV	蓝色
1/2"	12,5	08	TA 12 V	绿色
1/2"	12,5	08	TA 12 V UV	绿色
1/2"	12,5	08	TAID 12 N	黑色自动防尘帽，可通过塑料ID识别管线，提供不同颜色和+/-信息。如需订购本防尘帽和获取ID信息，请联系Faster公司。

密封套件

适用于阴接头

密封套件	尺寸			密封件详情	
	英寸	毫米	标号	材质	订货号
	1/2"	12,5	08	NBR; PTFE	SK NV 12

每种密封套件包装量为5件或10件。

3NV系列



应用于农业领域的插拔连接快速接头。

本系列阴接头在残压下能够与阳接头相接，套筒助推器帮助实现连接和断开。符合ISO 7241-1-A部分的可互换性要求。



应用领域

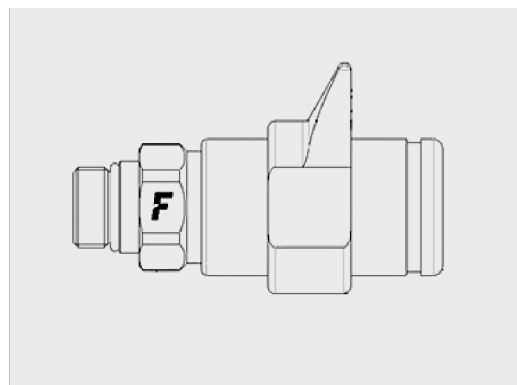

技术规范

标号	尺寸		工作压力 (MPa)	额定流量 (l/min)	溢油量 (ml)	连接力 (N)	爆破压力 (MPa)		
	毫米	英寸					阳接头	阴接头	阳接头 + 阴接头
08	12,5	1/2"	25	75	1,8	110		100	100

材料	钢制
密封件	NBR
工作温度	- 25 °C 到 + 125 °C
表面处理	MATE 500 (CrIII)
互换系列	ISO 7241-A
阀门类型	锥面阀
连接	回推套筒
断开	回推套筒
带压连接	带压连接

压降

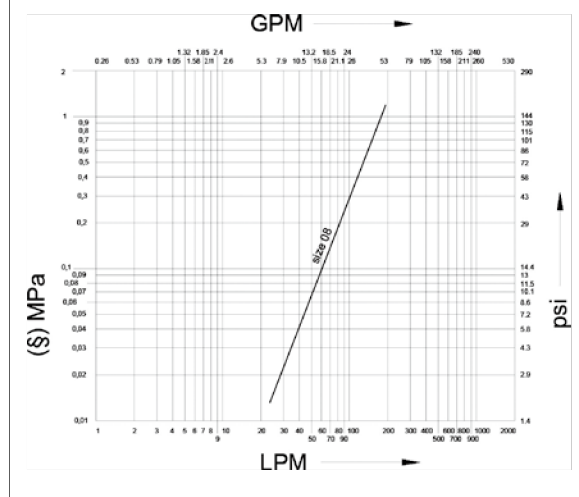

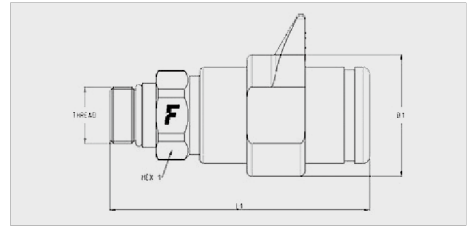

3NV系列

尺寸		螺纹详情			阴接头						
英寸	毫米	螺纹类型	标准	螺纹	订货号	长度 (L1+螺纹) 毫米	英寸	D1		HEX1	
								毫米	英寸	毫米	英寸
1/2"	12,5	0/ SAE	ISO 11926-1	3/4"-16 UNF 内螺纹 ORB	3NV 12-12SAE F	100	3,9	48,0	1,9	27,0	1,1
1/2"	12,5	01/ SAE	ISO 11926-3	7/8"-14 UNF 外螺纹	3NV1/78 UNF F	102,6	4,0	48,0	1,9	32,0	1,3

配件

PVC 防尘帽



适用于阴接头的防尘塞



适用于阴接头的防尘塞

尺寸		防尘塞详情			尺寸		防尘塞详情		
英寸	毫米	标号	订货号	颜色	英寸	毫米	标号	订货号	颜色
1/2"	12,5	08	TM 12 L	蓝色	1/2"	12,5	08	TM 12-38	蓝色
1/2"	12,5	08	TM 12 L/A	橙色	1/2"	12,5	08	TM 12-38 G	黄色
1/2"	12,5	08	TM 12 L/G	黄色	1/2"	12,5	08	TM 12-38 GR	灰色
1/2"	12,5	08	TM 12 L/M	棕色	1/2"	12,5	08	TM 12-38 M	棕色
1/2"	12,5	08	TM 12 L/N	黑色	1/2"	12,5	08	TM 12-38 N	黑色
1/2"	12,5	08	TM 12 L/R	红色	1/2"	12,5	08	TM 12-38 R	红色
1/2"	12,5	08	TM 12 L/V	绿色	1/2"	12,5	08	TM 12-38 V	绿色

铝制防尘帽



适用于阴接头的防尘塞

尺寸		防尘塞详情		
英寸	毫米	标号	订货号	颜色
1/2"	12,5	08	TM 12 S	

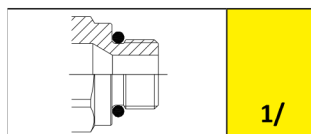
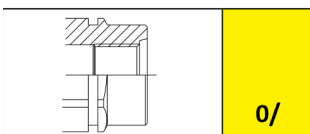

3NV 系列配件

工程塑料 (POM) 防尘帽



适用于阴接头的防尘帽

尺寸			防尘帽详情	
英寸	毫米	标号	订货号	颜色
1/2"	12,5	08	TA 12	蓝色
1/2"	12,5	08	TA 12 G	黄色
1/2"	12,5	08	TA 12 G UV	黄色
1/2"	12,5	08	TA 12 GR	灰色
1/2"	12,5	08	TA 12 M	棕色
1/2"	12,5	08	TA 12 M UV	棕色
1/2"	12,5	08	TA 12 N	黑色
1/2"	12,5	08	TA 12 N UV	黑色
1/2"	12,5	08	TA 12 R	红色
1/2"	12,5	08	TA 12 R UV	红色
1/2"	12,5	08	TA 12 UV	蓝色
1/2"	12,5	08	TA 12 V	绿色
1/2"	12,5	08	TA 12 V UV	绿色
1/2"	12,5	08	TAID 12 N	黑色自动防尘帽，可通过塑料ID识别管线，提供不同颜色和+/-信息。如需订购本防尘帽和获取ID信息，请联系Faster公司。

密封套件

适用于阴接头

	尺寸			密封件详情	
	英寸	毫米	标号	材质	订货号
	1/2"	12,5	08	NBR; PTFE	SK NV 12

每种密封套件包装量为5件或10件。

3CPV系列



应用于农业领域的插拔连接快速接头，符合ISO-A的可互换性要求。

本系列插拔连接快速接头设计用于面板安装，并与柔性软管连接。在残压下能够与阳接头相接。配备应急断开保护功能。符合ISO 7241-1-A部分的可互换性要求。



应用领域

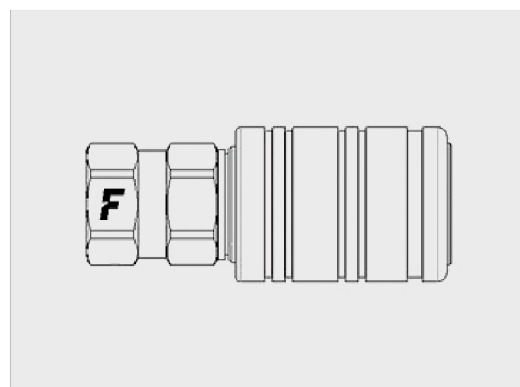

技术规范

标号	尺寸		工作压力 (MPa)	额定流量 (l/min)	溢油量 (ml)	连接力 (N)	爆破压力 (MPa)		
	毫米	英寸					阳接头	阴接头	阳接头 + 阴接头
08	12,5	1/2"	25	75	1,8	170	100	100	

材料	钢制
密封件	NBR
工作温度	-25 °C 到 +125 °C
表面处理	MATE 500 (CrIII)
互换系列	ISO 7241-A
阀门类型	锥面阀
连接	插入连接*
断开	拔出断开*
带压连接	阳接头端允许不超过工作压力

* 在穿过套筒面板安装的情况下。否则，则为回推套筒。

压降

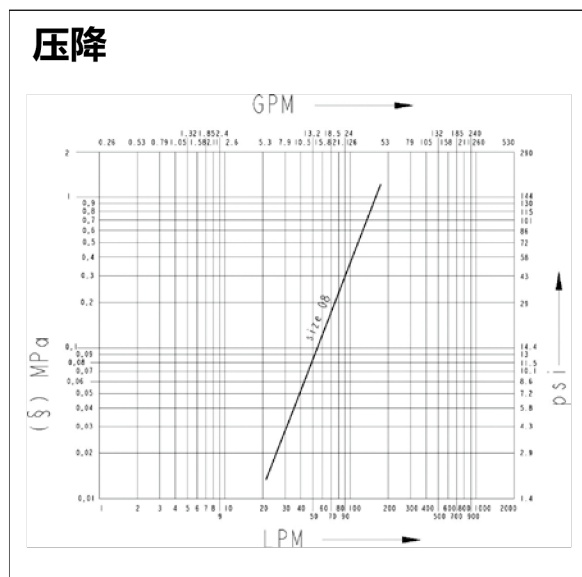

3CPV 系列

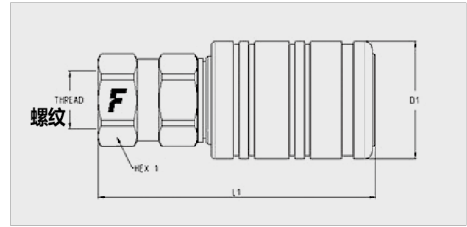

尺寸		螺纹详情			阴接头						
英寸	毫米	螺纹类型	标准	螺纹	订货号	长度 (L1+螺纹)		D1		HEX1	
						毫米	英寸	毫米	英寸	毫米	英寸
1/2"	12,5	F BSPP	ISO 1179-1	BSPP 1/2 内螺纹	3CPV 12 GAS F	89,7	3,5	38	1,5	27	1,1
1/2"	12,5	O/ SAE	ISO 11926-1	3/4"-16 UNF 内螺纹 ORB	3CPV 34 UNF F	89,7	3,5	38	1,5	27	1,1
1/2"	12,5	F NPTF	ANSI B1.20.3	NPTF 1/2 内螺纹	3CPV12NPT F T	89,7	3,5	38	1,5	27	1,1
1/2"	12,5	13/ SAE	ISO 8434-2	3/4"-16 UNF 外螺纹 JIC	3CPV13/12SAE F	91,7	3,6	38	1,5	27	1,1

配件

PVC 防尘帽



适用于阴接头的防尘塞



适用于阴接头的防尘塞

尺寸			防尘塞详情		尺寸			防尘塞详情	
英寸	毫米	标号	订货号	颜色	英寸	毫米	标号	订货号	颜色
1/2"	12,5	08	TM 12 L	蓝色	1/2"	12,5	08	TM 12-38	蓝色
1/2"	12,5	08	TM 12 L/A	橙色	1/2"	12,5	08	TM 12-38 G	黄色
1/2"	12,5	08	TM 12 L/G	黄色	1/2"	12,5	08	TM 12-38 GR	灰色
1/2"	12,5	08	TM 12 L/M	棕色	1/2"	12,5	08	TM 12-38 M	棕色
1/2"	12,5	08	TM 12 L/N	黑色	1/2"	12,5	08	TM 12-38 N	黑色
1/2"	12,5	08	TM 12 L/R	红色	1/2"	12,5	08	TM 12-38 R	红色
1/2"	12,5	08	TM 12 L/V	绿色	1/2"	12,5	08	TM 12-38 V	绿色

铝制防尘帽



适用于阴接头的防尘塞

尺寸			防尘塞详情	
英寸	毫米	标号	订货号	颜色
1/2"	12,5	08	TM 12 S	

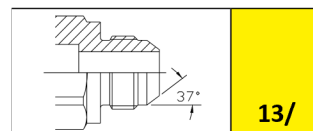
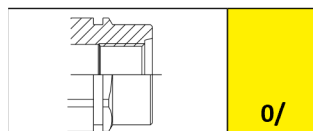
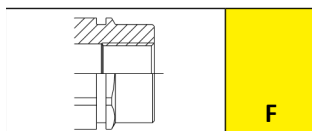

3CPV 系列配件

缩醛树脂 (POM) 防尘盖



适用于阴接头的防尘帽

尺寸			防尘帽详情	
英寸	毫米	标号	订货号	颜色
1/2"	12,5	08	TA 12	蓝色
1/2"	12,5	08	TA 12 G	黄色
1/2"	12,5	08	TA 12 G UV	黄色
1/2"	12,5	08	TA 12 GR	灰色
1/2"	12,5	08	TA 12 M	棕色
1/2"	12,5	08	TA 12 M UV	棕色
1/2"	12,5	08	TA 12 N	黑色
1/2"	12,5	08	TA 12 N UV	黑色
1/2"	12,5	08	TA 12 R	红色
1/2"	12,5	08	TA 12 R UV	红色
1/2"	12,5	08	TA 12 UV	蓝色
1/2"	12,5	08	TA 12 V	绿色
1/2"	12,5	08	TA 12 V UV	绿色
1/2"	12,5	08	TAID 12 N	黑色自动防尘帽，可通过塑料ID识别管线，提供不同颜色和+/-信息。如需订购本防尘帽和获取ID信息，请联系Faster公司。

密封套件

适用于阴接头

	尺寸			密封件详情	
	英寸	毫米	标号	材质	订货号
	1/2"	12,5	08	NBR; PTFE	SK NV 12

每种密封套件包装量为5件或10件。

3CFPV系列



应用于农业领域的插拔连接阴接头。

本系列插拔连接快速接头在残压下能够与阳接头相接。配备紧急断开保护功能。可直接与油口或硬管连接。符合ISO 7241-1-A部分的可互换性要求。



应用领域

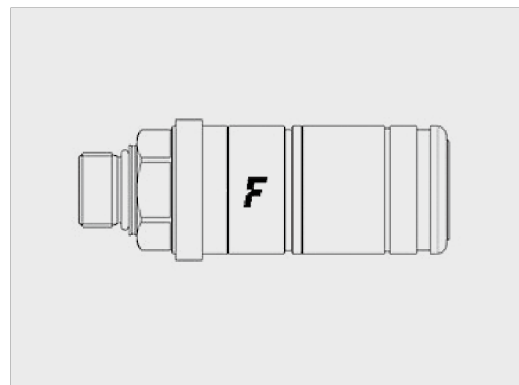

技术规范

标号	尺寸		工作压力 (MPa)	额定流量 (l/min)	溢油量 (ml)	连接力 (N)	爆破压力 (MPa)		
	毫米	英寸					阳接头	阴接头	阳接头 + 阴接头
08	12,5	1/2"	25	70	2	250		100	110

材料	钢制
密封件	NBR
工作温度	-25 °C 到 +125 °C
表面处理	MATE 500 (CrIII)
互换系列	ISO 7241-A
阀门类型	锥面阀
连接	插入连接
断开	拔出断开
带压连接	阳接头端允许不超过工作压力

压降

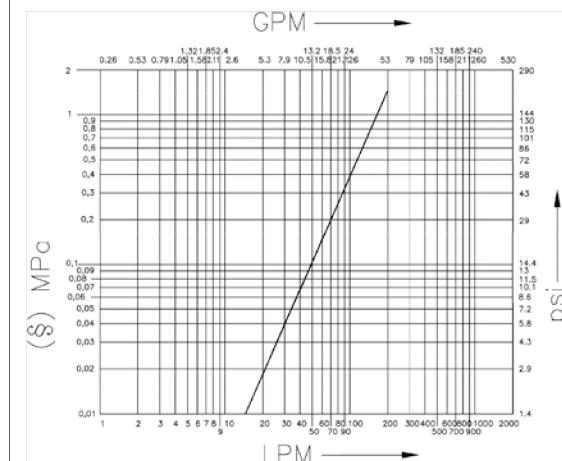

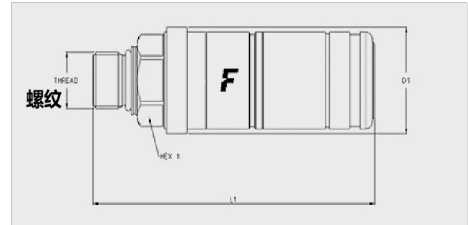

3CFPV 系列

尺寸		螺纹详情			阴接头						
英寸	毫米	螺纹类型	标准	螺纹	订货号	长度 (L1+螺纹) 毫米	D1 英寸	毫米	英寸	毫米	英寸
1/2"	12,5	01/ SAE	ISO 11926-3	3/4"-16 UNF 外螺纹	3CFPV1/34UNF F	106,8	4,2	42	1,7	32	1,3
1/2"	12,5	F BSPP	ISO 1179-1	BSPP 1/2 内螺纹	3CFPV 12 GAS F	107,2	4,2	42	1,7	27	1,1
1/2"	12,5	F NPTF	ANSI B1.20.3	NPTF 1/2 内螺纹	3CFPV 12 NPT F	107,2	4,2	42	1,7	27	1,1
1/2"	12,5	0/ SAE	ISO 11926-1	3/4"-16 UNF 内螺纹 ORB	3CFPV 34 UNF F	107,2	4,2	42	1,7	27	1,1
1/2"	12,5	F NPTF	ANSI B1.20.3	NPTF 1/2 内螺纹	3CFPV12NPT F T	107,2	4,2	42	1,7	27	1,1
1/2"	12,5	F NPTF	ANSI B1.20.3	NPTF 1/2 内螺纹	3CFPV12NPT F TN	107,2	4,2	42	1,7	27	1,1
1/2"	12,5	01/ SAE	ISO 11926-3	7/8"-14 UNF 外螺纹	3CFPV1/78UNF F	108,4	4,3	42	1,7	32	1,3
1/2"	12,5	01/ SAE	ISO 11926-3-L	7/8"-14 UNF 外螺纹	3CFPV081/58SF	108,7	4,3	42	1,7	32	1,3
1/2"	12,5	74/ BSPP	JIS B 2351-1	BSPP 3/8 外螺纹	3CFPV0874/38GF	109,2	4,3	42	1,7	32	1,3
1/2"	12,5	01/ 公制	ISO 6149-2	M18x1,5 外螺纹	3CFPV0821/18FU	109,7	4,3	42	1,7	32	1,3
1/2"	12,5	01/ BSPP	ISO 1179-3	1/2" BSPP 外螺纹	3CFPV081/12G F	109,7	4,3	42	1,7	32	1,3
1/2"	12,5	21/ 公制	ISO 9974-2	M22x1,5 外螺纹	3CFPV21/2215 F	110,2	4,3	42	1,7	32	1,3
1/2"	12,5	21/ 公制	ISO 9974-2	M22x1,5 外螺纹	3CFPV21/22F U	110,2	4,3	42	1,7	32	1,3
1/2"	12,5	21/ 公制	ISO 9974-2	M22x1,5 外螺纹	3CFPV 1/2215 F	110,7	4,4	42	1,7	32	1,3
1/2"	12,5	01/ 公制	ISO 6149-2	M18x1,5 外螺纹	3CFPV 1/1815 F	113,2	4,5	42	1,7	32	1,3
1/2"	12,5	08/ 公制	ISO 8434-1-S	M24x1.5 外螺纹穿板短牙 16S	3CFPV 8/2415 F	121,4	4,8	42	1,7	32	1,3
1/2"	12,5	07/ 公制	ISO 8434-1-L	M18x1.5 外螺纹穿板短牙 12L	3CFPV 7/1815 F	122,2	4,8	42	1,7	32	1,3
1/2"	12,5	07/ 公制	ISO 8434-1-L	M18x1.5 外螺纹穿板短牙 12L	3CFPV087/18F U	122,2	4,8	42	1,7	32	1,3
1/2"	12,5	07/ 公制	ISO 8434-1-L	M22x1.5 外螺纹穿板短牙 15L	3CFPV 7/2215 F	123,4	4,9	42	1,7	32	1,3
1/2"	12,5	07/ 公制	ISO 8434-1-L	M22x1.5 外螺纹穿板短牙 15L	3CFPV087/22F U	123,4	4,9	42	1,7	32	1,3
1/2"	12,5	14/ SAE	ISO 8434-2	3/4"-16 UN 外螺纹穿板 JIC	3CFPV14/34UNFF	124,8	4,9	42	1,7	32	1,3
1/2"	12,5	07/ 公制	ISO 8434-1-L	M26x1.5 外螺纹穿板短牙 18L	3CFPV087/2615F	126,2	5	42	1,7	32	1,3
1/2"	12,5	14/ SAE	ISO 8434-2	7/8"-14 UNF 外螺纹穿板 JIC	3CFPV14/78UNFF	128,7	5,1	42	1,7	32	1,3
1/2"	12,5	12/ SAE	ISO 8434-3	1"-14 外螺纹穿板 ORFS	3CFPV12/1UNSF	130,2	5,1	42	1,7	32	1,3
1/2"	12,5	12/ SAE	ISO 8434-3	1"-14 外螺纹穿板 ORFS	3CFPV12/1UNSFU	130,2	5,1	42	1,7	32	1,3
1/2"	12,5	19/ 公制	DIN 7642	M22x1,5 外螺纹	3CFPV19/2215 F	134,7	5,3	42	1,7	32	1,3
1/2"	12,5	19/ 公制	DIN 7642	M22x1,5 外螺纹	3CFPV19/22FSDFU	137,7	5,4	42	1,7	32	1,3

* 订货号以“U”结尾的产品配备PUR密封件。

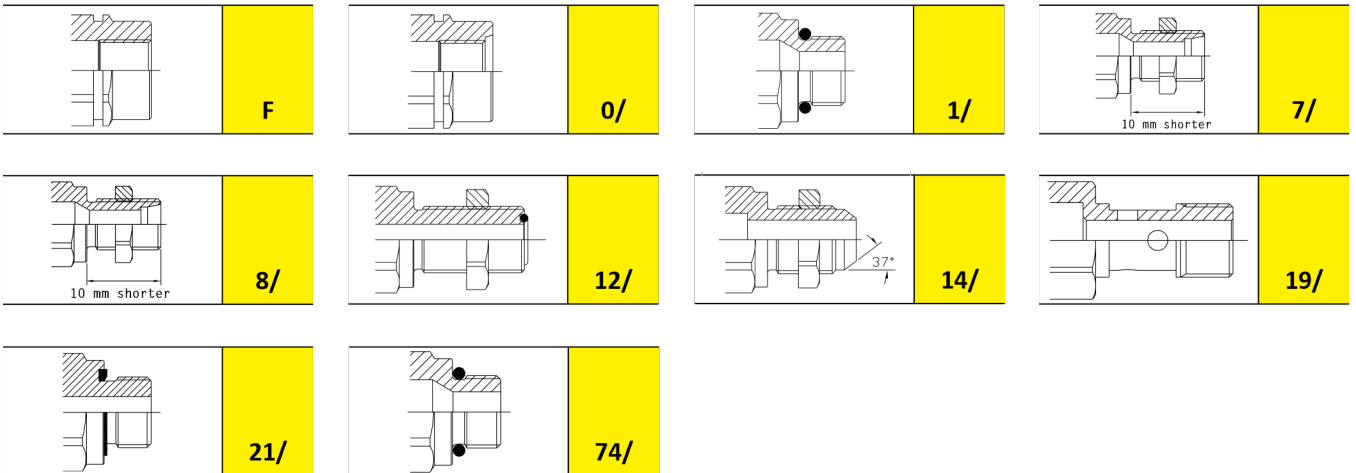

3CFPV 系列配件

PVC 防尘帽



适用于阴接头的防尘塞



适用于阴接头的防尘塞

尺寸			防尘塞详情		尺寸			防尘塞详情	
英寸	毫米	标号	订货号	颜色	英寸	毫米	标号	订货号	颜色
1/2"	12,5	08	TM 12 L	蓝色	1/2"	12,5	08	TM 12-38	蓝色
1/2"	12,5	08	TM 12 L/A	橙色	1/2"	12,5	08	TM 12-38 G	黄色
1/2"	12,5	08	TM 12 L/G	黄色	1/2"	12,5	08	TM 12-38 GR	灰色
1/2"	12,5	08	TM 12 L/M	棕色	1/2"	12,5	08	TM 12-38 M	棕色
1/2"	12,5	08	TM 12 L/N	黑色	1/2"	12,5	08	TM 12-38 N	黑色
1/2"	12,5	08	TM 12 L/R	红色	1/2"	12,5	08	TM 12-38 R	红色
1/2"	12,5	08	TM 12 L/V	绿色	1/2"	12,5	08	TM 12-38 V	绿色

工程塑料 (POM) 防尘帽



适用于阴接头的防尘帽

尺寸			防尘帽详情	
英寸	毫米	标号	订货号	颜色
1/2"	12,5	08	TA 12	蓝色
1/2"	12,5	08	TA 12 G	黄色
1/2"	12,5	08	TA 12 G UV	黄色
1/2"	12,5	08	TA 12 GR	灰色
1/2"	12,5	08	TA 12 M	棕色
1/2"	12,5	08	TA 12 M UV	棕色
1/2"	12,5	08	TA 12 N	黑色
1/2"	12,5	08	TA 12 N UV	黑色
1/2"	12,5	08	TA 12 R	红色
1/2"	12,5	08	TA 12 R UV	红色
1/2"	12,5	08	TA 12 UV	蓝色
1/2"	12,5	08	TA 12 V	绿色
1/2"	12,5	08	TA 12 V UV	绿色
1/2"	12,5	08	TAID 12 N	黑色自动防尘帽, 可通过塑料ID识别管线, 提供不同颜色和+/-信息。如需订购本防尘帽和获取ID信息, 请联系Faster公司。

3CFPV 系列配件

铝制防尘帽



适用于阴接头的防尘塞

尺寸			防尘塞详情	
英寸	毫米	标号	订货号	颜色
1/2"	12,5	08	TM 12 S	

如需订购带集油系统的模块化自动防尘帽，请联系Faster公司。

密封套件

适用于阴接头

	尺寸			密封件详情	
	英寸	毫米	标号	材质	订货号
	1/2"	12,5	08	HNBR; PTFE	KIT AE12S+OR12H
	1/2"	12,5	08	NBR; PTFE	SK NV 12

每种密封套件包装量为5件或10件。