

PV系列



应用于农业机械领域的面板安装插拔连接型阴接头快速接头，带锥面阀。

设计用于面板安装的插拔连接型快速接头，可选择BSP NPT阴接头。配备紧急断开保护功能。符合ISO 7241-1-A部分的可互换性要求。

应用领域

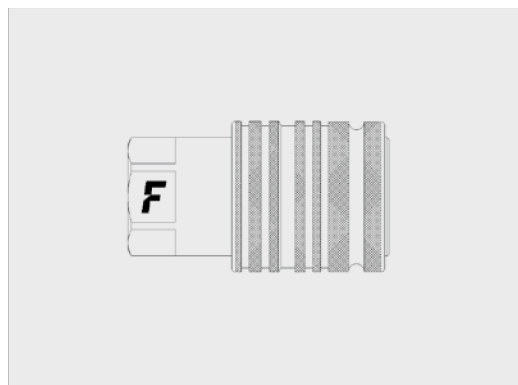

技术规范

标号	尺寸		工作压力 (MPa)	额定流量 (l/min)	溢油量 (ml)	连接力 (N)	爆破压力 (MPa)		
	毫米	尺寸					阳接头	阴接头	阳接头 + 阴接头
08	12,5	1/2"	26	75	1,8	110	110	148	

材料	钢
密封件	NBR
工作温度	-25 °C到 +125 °C
表面处理	MATE 500 (CrIII)
互换系列	ISO 7241-A
阀门类型	锥面阀
连接	插入连接*
断开	拔出断开*
带压连接	不允许

* 在穿过套管面板安装的情况下。否则，则为回推套筒。

压降

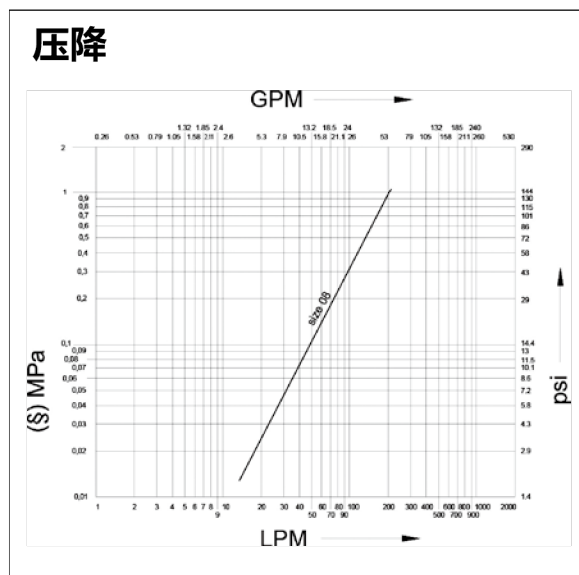

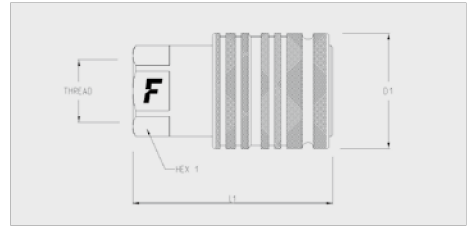

PV系列

尺寸		螺纹详情			阴接头						
英寸	毫米	螺纹类型	标准	螺纹	订货号	长度(L1+螺纹)		D1		HEX1	
						毫米	英寸	毫米	英寸	毫米	英寸
1/2"	12,5	F BSPP	ISO 1179-1	BSPP 1/2 阴接头	PV 12 GAS F	66	2,6	38	1,5	27	1,06
1/2"	12,5	F NPTF	ANSI B1.20.3	NPTF 1/2 阴接头	PV 12 NPT F	66	2,6	38	1,5	27	1,06

配件

PVC 防尘帽



适用于阴接头的防尘塞



适用于阴接头的防尘塞

尺寸			防尘塞详情		尺寸			防尘塞详情	
英寸	毫米	标号	订货号	颜色	英寸	毫米	标号	订货号	颜色
1/2"	12,5	08	TM 12 L	蓝色	1/2"	12,5	08	TM 12-38	蓝色
1/2"	12,5	08	TM 12 L/A	橙色	1/2"	12,5	08	TM 12-38 G	黄色
1/2"	12,5	08	TM 12 L/G	黄色	1/2"	12,5	08	TM 12-38 GR	灰色
1/2"	12,5	08	TM 12 L/M	棕色	1/2"	12,5	08	TM 12-38 M	棕色
1/2"	12,5	08	TM 12 L/N	黑色	1/2"	12,5	08	TM 12-38 N	黑色
1/2"	12,5	08	TM 12 L/R	红色	1/2"	12,5	08	TM 12-38 R	红色
1/2"	12,5	08	TM 12 L/V	绿色	1/2"	12,5	08	TM 12-38 V	绿色

铝制防尘帽



适用于阴接头的防尘塞

尺寸			防尘塞详情	
英寸	毫米	标号	订货号	颜色
1/2"	12,5	08	TM 12 S	

密封套件

适用于阴接头

	尺寸			密封件详情	
	英寸	毫米	标号	材质	订货号
	1/2"	12,5	08	NBR; PTFE	SK NV 12

每种密封套件包装量为5件或10件。

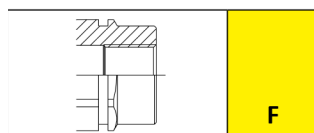

PS系列



应用于农业机械领域的面板安装插拔连接型阴接头快速接头，球面截止阀。

PS系列阴接头快速接头特有的双动套管允许当穿过面板组装在柔性软管上时，实现插拔连接连接和断开。符合标准ISO 7241-1的可互换性要求。球面截止阀。



应用领域

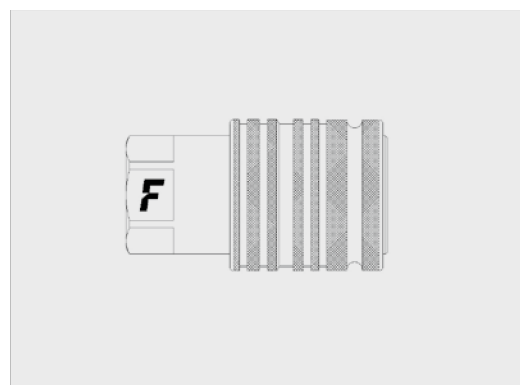

技术规范

标号	尺寸		工作压力 (MPa)	额定流量 (l/min)	溢油量 (ml)	连接力 (N)	爆破压力 (MPa)		
	毫米	英寸					阳接头	阴接头	阳接头 + 阴接头
08	12,5	1/2'	25	75	1,8	110		100	100

材料	钢
密封件	NBR
工作温度	-25 °C 到 +125 °C
表面处理	MATE 500 (CrIII)
互换系列	ISO 7241-A
阀门类型	球面截止阀
连接	插入连接*
断开	拔出断开*
带压连接	不允许

* 在穿过套管面板安装的情况下。否则，则为回推套筒。

压降

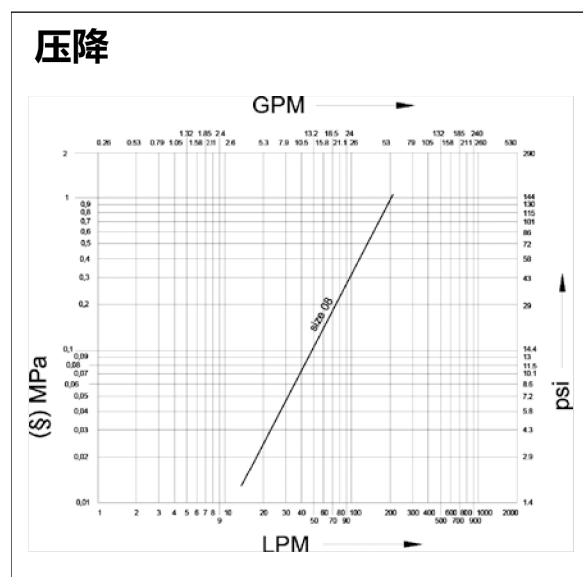

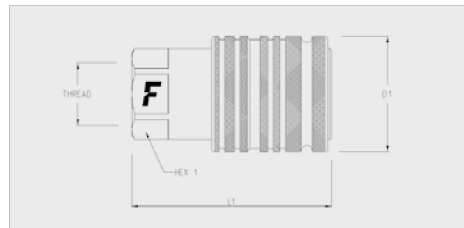

PS系列

尺寸		螺纹详情			阴接头						
毫米	英寸	螺纹类型	标准	螺纹	订货号	长度(L1+螺纹)		D1		HEX1	
						毫米	英寸	毫米	英寸	毫米	英寸
1/2"	12,5	F BSPP	ISO 1179-1	BSPP 1/2 内螺纹	PS 12 GAS F	66,0	2,6	38,0	1,5	27,0	1,1

配件

PVC 防尘帽



适用于阴接头的防尘塞



适用于阴接头的防尘塞

尺寸			防尘塞详情		尺寸			防尘帽详情	
英寸	毫米	标号	订货号	颜色	英寸	毫米	标号	订货号	颜色
1/2"	12,5	08	TM 12 L	蓝色	1/2"	12,5	08	TM 12-38	蓝色
1/2"	12,5	08	TM 12 L/A	橙色	1/2"	12,5	08	TM 12-38 G	黄色
1/2"	12,5	08	TM 12 L/G	黄色	1/2"	12,5	08	TM 12-38 GR	灰色
1/2"	12,5	08	TM 12 L/M	棕色	1/2"	12,5	08	TM 12-38 M	棕色
1/2"	12,5	08	TM 12 L/N	黑色	1/2"	12,5	08	TM 12-38 N	黑色
1/2"	12,5	08	TM 12 L/R	红色	1/2"	12,5	08	TM 12-38 R	红色
1/2"	12,5	08	TM 12 L/V	绿色	1/2"	12,5	08	TM 12-38 V	绿色

铝制防尘帽



适用于阴接头的防尘塞

尺寸			防尘帽详情	
英寸	毫米	标号	订货号	颜色
1/2"	12,5	08	TM 12 S	

密封套件

适用于阴接头

	尺寸			密封件详情	
	英寸	毫米	标号	材质	订货号
	1/2"	12,5	08	NBR; PTFE	SK NV 12

每种密封套件包装量为5件或10件。

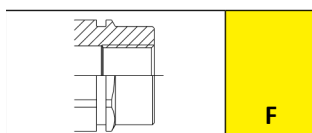

CPV系列



应用于农业机械领域的面板安装插拔连接型阴接头快速接头。

设计用于面板安装的插拔连接型快速接头。提供范围广泛的螺纹接头供选择。配备应急断开保护功能。符合ISO 7241-1-A部分的可互换性要求。



应用领域

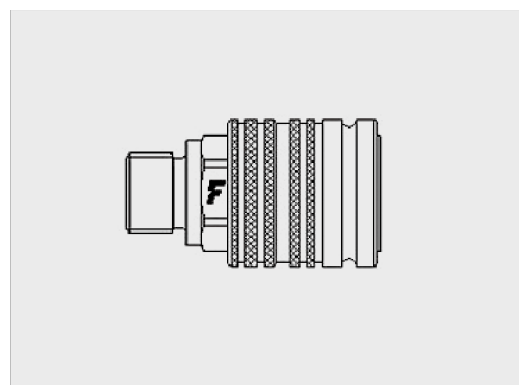

技术规范

标号	尺寸		工作压力 (MPa)	额定流量 (l/min)	溢油量 (ml)	连接力 (N)	爆破压力 (MPa)		
	毫米	英寸					阳接头	阴接头	阳接头 + 阴接头
06	10	3/8"	27	24	1,3	120		130	110
08	12,5	1/2"	25	75	1,8	110		120	100
16	25	1"	22	270	13	220		110	90

材料	钢
密封件	NBR
工作温度	-25 °C 到 +125 °C
表面处理	MATE 500 (CrIII)
互换系列	ISO 7241-A
阀门类型	锥面阀
连接	插入连接*
断开	拔出断开*
带压连接	不允许

* 在穿过套管面板安装的情况下。否则，则为回推套筒。

压降

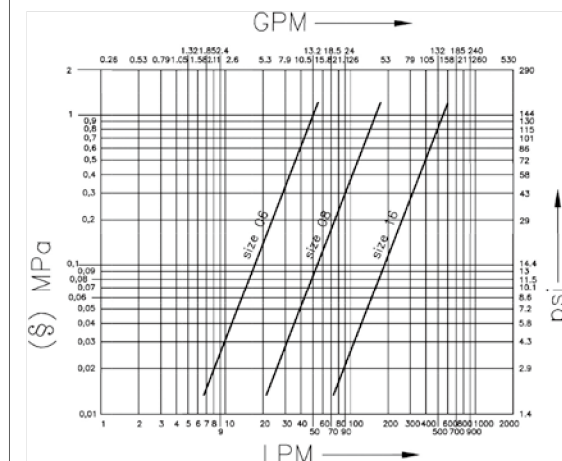

CPV系列

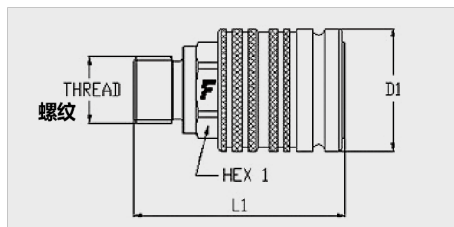

尺寸		螺纹详情			阴接头						
英寸	毫米	螺纹类型	标准	螺纹	订货号	长度(L1+螺纹) 毫米	英寸	D1		HEX1	
								毫米	英寸	毫米	英寸
3/8"	10	01/ METRIC	ISO 6149-2	M16*×1,5 外螺纹	CPV061/1615 F	62	2,44	33	1,3	24	0,94
3/8"	10	02/ METRIC	ISO 8434-1-L	M12*×1,5 外螺纹 6L	CPV062/1215 F	60,7	2,39	33	1,3	24	0,94
3/8"	10	02/ METRIC	ISO 8434-1-L	M16*×1,5 外螺纹 10L	CPV062/1615 F	61,7	2,43	33	1,3	24	0,94
3/8"	10	07/ METRIC	ISO 8434-1-L	M14*×1,5 外螺纹穿板短牙8L	CPV067/1415 F	76,7	3,02	33	1,3	24	0,94
3/8"	10	F BSPP	ISO 1179-1	BSPP 1/2 内螺纹	CPV06 12 GAS F	65,5	2,58	33	1,3	24	0,94
3/8"	10	F BSPP	ISO 1179-1	BSPP 3/8 内螺纹	CPV06 38 GAS F	64,5	2,54	33	1,3	24	0,94
1/2"	12,5	O/ BSPP	BS 5380	1/2 BSP 内螺纹 ORB	CPV080/12GAS F	66,3	2,61	38	1,5	27	1,06
1/2"	12,5	O/ BSPP	BS 5380	3/8 BSP 内螺纹 ORB	CPV080/38GAS F	62,3	2,45	38	1,5	27	1,06
1/2"	12,5	O/ METRIC	ISO 6149-1	M18*×1,5 内螺纹 ORB	CPV080/1815 F	62,3	2,45	38	1,5	27	1,06
1/2"	12,5	O/ METRIC	ISO 6149-1	M22*×1,5 内螺纹 ORB	CPV080/2215 F	66,3	2,61	38	1,5	27	1,06
1/2"	12,5	O/ SAE	ISO 11926-1	3/4"-16 UNF 内螺纹 ORB	CPV080/12SAE F	66,3	2,61	38	1,5	27	1,06
1/2"	12,5	O/ SAE	ISO 11926-1	7/8"-14 UNF 内螺纹 ORB	CPV080/58SAE F	62,3	2,45	38	1,5	27	1,06
1/2"	12,5	01/ METRIC	ISO 6149-2	M22*×1,5 外螺纹	CPV081/2215 F	66,3	2,61	38	1,5	27	1,06
1/2"	12,5	01/ SAE	ISO 11926-3	3/4"-16 UNF 外螺纹	CPV081/12SAE F	62,4	2,46	38	1,5	27	1,06
1/2"	12,5	02/ METRIC	ISO 8434-1-L	M14x1,5 外螺纹 8L	CPV082/1415 F	64,3	2,53	38	1,5	27	1,06
1/2"	12,5	02/ METRIC	ISO 8434-1-L	M16x1,5 外螺纹 10L	CPV082/1615 F	63,8	2,51	38	1,5	27	1,06
1/2"	12,5	02/ METRIC	ISO 8434-1-L	M18x1,5 外螺纹 12L	CPV082/1815 F	62,3	2,45	38	1,5	27	1,06
1/2"	12,5	02/ METRIC	ISO 8434-1-L	M20x1,5 外螺纹 12S	CPV082/2015 F	63,3	2,49	38	1,5	27	1,06
1/2"	12,5	02/ METRIC	ISO 8434-1-L	M22x1,5 外螺纹 15S	CPV082/2215 F	62,3	2,45	38	1,5	27	1,06
1/2"	12,5	02/ METRIC	ISO 8434-1-L	M26x1,5 外螺纹 18L	CPV082/2615 F	62,3	2,45	38	1,5	27	1,06
1/2"	12,5	03/ METRIC	ISO 8434-1-S	M20x1,5 外螺纹 12S	CPV083/2015 F	62,3	2,45	38	1,5	27	1,06
1/2"	12,5	03/ METRIC	ISO 8434-1-S	M24x1,5 外螺纹 16S	CPV083/2415 F	65,3	2,57	38	1,5	27	1,06
1/2"	12,5	04/ BSPP	ISO 8434-6	60° 1/2" BSPP 外螺纹穿板	CPV084/12GAS F	87,8	3,46	38	1,5	27	1,06
1/2"	12,5	04/ BSPP	ISO 8434-6	60° 3/8" BSPP 外螺纹穿板	CPV084/38GAS F	87,8	3,46	38	1,5	27	1,06
1/2"	12,5	05/ METRIC	ISO 8434-1-L	M16x1,5 外螺纹穿板 10L	CPV085/1615 F	86,3	3,4	38	1,5	27	1,06
1/2"	12,5	05/ METRIC	ISO 8434-1-L	M18x1,5 外螺纹穿板 12L	CPV085/1815 F	86,3	3,4	38	1,5	27	1,06

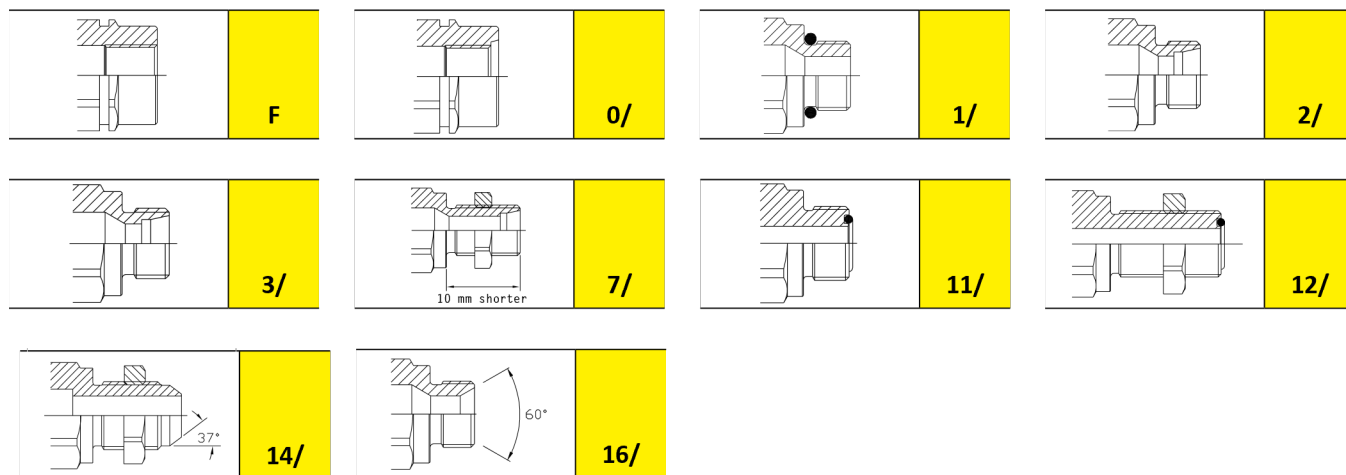

CPV系列

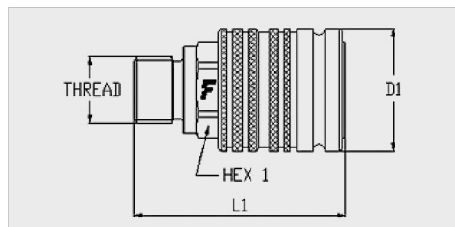

尺寸		螺纹详情			阴接头						
英寸	毫米	螺纹类型	标准	螺纹	订货号	长度(L1+螺纹) 毫米	英寸	D1		HEX1	
								毫米	英寸	毫米	英寸
1/2"	12,5	05/ METRIC	ISO 8434-1-L	M22*×1,5 外螺纹穿板 15L	CPV085/2215 F	86,3	3,4	38	1,5	27	1,06
1/2"	12,5	06/ METRIC	ISO 8434-1-S	M20x1,5 外螺纹穿板 12S	CPV086/2015 F	86,3	3,4	40	1,57	27	1,06
1/2"	12,5	07/ METRIC	ISO 8434-1-L	M16x1,5 外螺纹穿板短牙 10L	CPV087/1615 F	78,8	3,1	38	1,5	27	1,06
1/2"	12,5	07/ METRIC	ISO 8434-1-L	M18x1,5 外螺纹穿板短牙 12L	CPV087/1815 F	77,3	3,04	38	1,5	27	1,06
1/2"	12,5	07/ METRIC	ISO 8434-1-L	M22*×1,5 外螺纹穿板短牙 15L	CPV087/2215 F	77,3	3,04	38	1,5	27	1,06
1/2"	12,5	07/ METRIC	ISO 8434-1-L	M26x1,5 外螺纹穿板短牙 18L	CPV087/2615 F	90,8	3,57	40	1,57	30	1,18
1/2"	12,5	11/ SAE	ISO 8434-3	13/16"-16 UN 外螺纹 ORFS	CPV0811/12SAEF	64,1	2,52	38	1,5	27	1,06
1/2"	12,5	12/ SAE	ISO 8434-3	1"-14 UNS 外螺纹穿板 ORFS	CPV0812/58SAEF	96	3,78	38	1,5	34	1,34
1/2"	12,5	12/ SAE	ISO 8434-3	13/16"-16 UN 外螺纹 ORFS	CPV0812/12SAEF	85,8	3,38	38	1,5	27	1,06
1/2"	12,5	14/ SAE	ISO 8434-2	3/4"-16 外螺纹穿板 JIC	CPV0814/12SAEF	87,9	3,46	38	1,5	27	1,06
1/2"	12,5	16/ BSPP	ISO 8434-6	60° 1/2 BSPP 外螺纹	CPV0816/12GASF	65	2,56	38	1,5	27	1,06
1/2"	12,5	16/ METRIC	ISO 8434-6	60° 18x1,5 公制外螺纹	CPV0816/1815 F	65,3	2,57	38	1,5	27	1,06
1/2"	12,5	F BSPP	ISO 1179-1	BSPP 3/8 内螺纹	CPV08 38 GAS F	62,3	2,45	30	1,18	27	1,06
1/2"	12,5	F METRIC	ISO 9974-1	M22x1,5 内螺纹	CPV08 2215 F	66	2,6	38	1,5	27	1,06
1"	25	0/ BSPP	BS 5380	1 BSP 内螺纹 ORB	CPV160/1GAS F	100,3	3,95	54	2,13	42	1,65
1"	25	0/ BSPP	BS 5380	3/4 BSP 内螺纹 ORB	CPV160/34GAS F	97,3	3,83	54	2,13	38	1,5
1"	25	0/ SAE	ISO 11926-1	1-5/16"-12 UN 内螺纹 ORB	CPV16 1SAE F	100,3	3,95	54	2,13	42	1,65
1"	25	02/ METRIC	ISO 8434-1-L	M26x1,5 外螺纹 18L	CPV162/2615 F	96,3	3,79	54	2,13	38	1,5
1"	25	02/ METRIC	ISO 8434-1-L	M30x2 外螺纹 22L	CPV162/302 F	96,8	3,81	54	2,13	38	1,5
1"	25	03/ METRIC	ISO 8434-1-S	M30x2 外螺纹 20S	CPV163/302 F	100,3	3,95	54	2,13	38	1,5
1"	25	05/ METRIC	ISO 8434-1-L	M26*×1,5 外螺纹穿板 18L	CPV165/2615 F	124,3	4,89	54	2,13	38	1,5
1"	25	05/ METRIC	ISO 8434-1-L	M30*×2 外螺纹穿板 22L	CPV165/302 F	116,8	4,6	54	2,13	41	1,61
1"	25	05/ METRIC	ISO 8434-1-L	M36*×2 外螺纹穿板 28L	CPV165/362 F	113,8	4,48	54	2,13	42	1,65
1"	25	F BSPP	ISO 1179-1	BSPP 1 内螺纹	CPV16 1GAS F	102,3	4,03	54	2,13	42	1,65
1"	25	F BSPP	ISO 1179-1	BSPP 3/4 内螺纹	CPV16 34GAS F	97,3	3,83	54	2,13	38	1,5

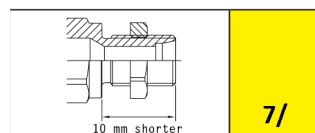
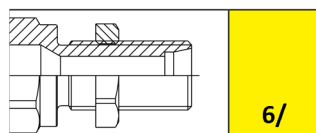
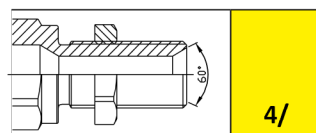
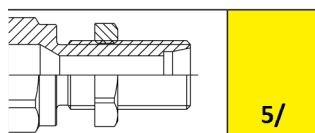
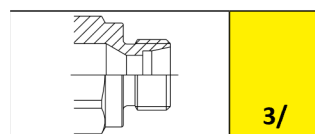
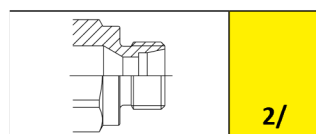
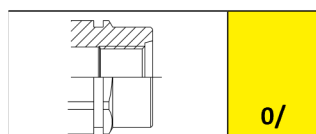
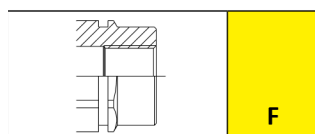

CPV 系列配件



适用于阴接头的PVC柱塞



适用于阴接头的PVC柱塞

尺寸			防尘塞详情		尺寸			防尘塞详情	
英寸	毫米	标号	订货号	颜色	英寸	毫米	标号	订货号	颜色
3/8"	10	06	TMA 38	黄色	1/2"	12,5	08	TM 12-38	蓝色
3/8"	10	06	TMA 38 A	橙色	1/2"	12,5	08	TM 12-38 G	黄色
3/8"	10	06	TMA 38 B	蓝色	1/2"	12,5	08	TM 12-38 GR	灰色
3/8"	10	06	TMA 38 N	黑色	1/2"	12,5	08	TM 12-38 M	棕色
3/8"	10	06	TMA 38 R	红色	1/2"	12,5	08	TM 12-38 N	黑色
3/8"	10	06	TMA 38 V	绿色	1/2"	12,5	08	TM 12-38 R	红色
1/2"	12,5	08	TM 12 L	蓝色	1/2"	12,5	08	TM 12-38 V	绿色
1/2"	12,5	08	TM 12 L/A	橙色	 <p>适用于阴接头的铝制柱塞</p>				
1/2"	12,5	08	TM 12 L/G	黄色					
1/2"	12,5	08	TM 12 L/M	棕色					
1/2"	12,5	08	TM 12 L/N	黑色					
1/2"	12,5	08	TM 12 L/R	红色					
1/2"	12,5	08	TM 12 L/V	绿色					
1"	25	16	TMA 1	黄色	尺寸			防尘塞详情	
1"	25	16	TMA 1 N	黑色	英寸	毫米	标号	订货号	颜色
1"	25	16	TMA 1 R	红色	1/2"	12,5	08	TM 12 S	

密封套件



适用于阴接头

尺寸			密封件详情	
英寸	毫米	标号	材质	订货号
3/8"	10	06	NBR; PTFE	SK ANV 38
1/2"	12,5	08	NBR; PTFE	SK NV 12
1"	25	16	NBR; PTFE	SK ANV 1

每种密封套件包装量为5件或10件。