



# HNV黄铜系列

应用于工业领域、符合ISO 7241-B可互换性要求的黄铜标准快速接头。

本标准快速接头带黄铜部件，应用于工业领域。可选择NBR Viton密封件。符合ISO 7241-B部分的可互换性要求。



## 应用领域

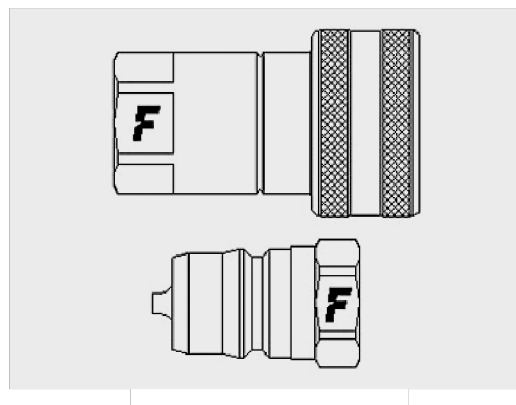

## 技术规范

标号	尺寸		工作压力 (MPa)	额定流量 (l/min)	溢油量 (ml)	连接力 (N)	爆破压力 (MPa)		
	毫米	英寸					阳接头	阴接头	阳接头 + 阴接头
02	3,2	1/8"	22	6	0,5	110	90	140	150
04	6,3	1/4"	20	16	1	75	80	120	120
06	10	3/8"	15	25	1,5	78	60	70	100
08	12,5	1/2"	17	60	2,8	97	70	90	90
12	20	3/4"	10	110	10	180	40	50	100
16	25	1"	14	150	13	180	56	58	80
24	37,5	1-1/2"	7	750	80	185	30	33	40

材料	钢
密封件	NBR; VITON*
工作温度	- 25 °C 到 + 125 °C
表面处理	MATE 500 CrIII
互换系列	ISO 7241-B
阀门类型	锥面阀
连接	回推套筒
断开	回推套筒
带压连接	不允许

\* 工作温度: - 20 °C 到 + 200 °C

## 压降

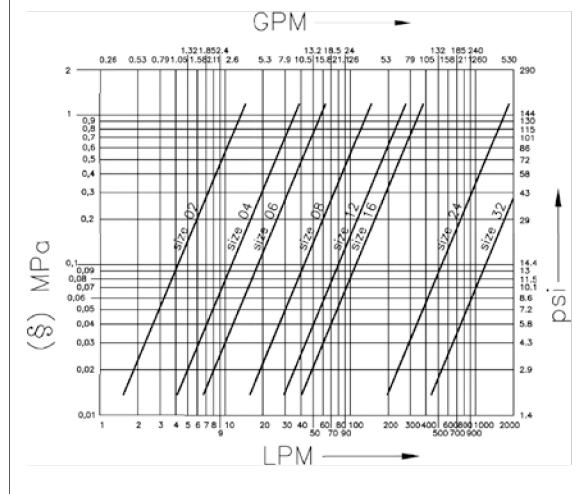

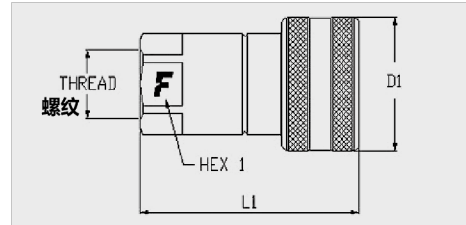

# HNV 黄铜系列

尺寸		螺纹详情			阴接头						
英寸	毫米	螺纹类型	标准	螺纹	订货号	长度(L1+螺纹) 毫米	英寸	D1		HEX1	
								毫米	英寸	毫米	英寸
1/8"	3,2	F BSPP	ISO 1179-1	BSPP 1/8 内螺纹	HNV 18 GAS F 5	50	1,97	23	0,91	18	0,71
1/8"	3,2	F BSPP	ISO 1179-1	BSPP 1/8 内螺纹	HNV 18 GAS F 5V	50	1,97	23	0,91	18	0,71
1/8"	3,2	F NPTF	ANSI B1.20.3	NPTF 1/8 内螺纹	HNV 18 NPT F 5	50	1,97	23	0,91	18	0,71
1/8"	3,2	F NPTF	ANSI B1.20.3	NPTF 1/8 内螺纹	HNV 18 NPT F 5V	50	1,97	23	0,91	18	0,71
1/4"	6,3	F BSPP	ISO 1179-1	BSPP 1/4 内螺纹	HNV 14 GAS F 5	56	2,2	28	1,1	19	0,75
1/4"	6,3	F BSPP	ISO 1179-1	BSPP 1/4 内螺纹	HNV 14 GAS F 5V	56	2,2	28	1,1	19	0,75
1/4"	6,3	F NPTF	ANSI B1.20.3	NPTF 1/4 内螺纹	HNV 14 NPT F 5	56	2,2	28	1,1	19	0,75
1/4"	6,3	F NPTF	ANSI B1.20.3	NPTF 1/4 内螺纹	HNV 14 NPT F 5V	56	2,2	28	1,1	19	0,75
3/8"	10	F BSPP	ISO 1179-1	BSPP 3/8 内螺纹	HNV 38 GAS F 5	64	2,52	35	1,38	24	0,94
3/8"	10	F BSPP	ISO 1179-1	BSPP 3/8 内螺纹	HNV 38 GAS F 5V	64	2,52	35	1,38	24	0,94
3/8"	10	F NPTF	ANSI B1.20.3	NPTF 3/8 内螺纹	HNV 38 NPT F 5	64	2,52	35	1,38	24	0,94
3/8"	10	F NPTF	ANSI B1.20.3	NPTF 3/8 内螺纹	HNV 38 NPT F 5V	64	2,52	34	1,34	24	0,94
1/2"	12,5	O/ SAE	ISO 11926-1	3/4"-16 UNF 内螺纹 ORB	HNV 12-12SAE FS	71,5	2,81	44	1,73	30	1,18
1/2"	12,5	O/ SAE	ISO 11926-1	3/4"-16 UNF 内螺纹 ORB	HNV 12-12SAEF5V	71,5	2,81	44	1,73	30	1,18
1/2"	12,5	F BSPP	ISO 1179-1	BSPP 1/2 内螺纹	HNV 12 GAS F 5	71,6	2,82	44	1,73	30	1,18
1/2"	12,5	F BSPP	ISO 1179-1	BSPP 1/2 内螺纹	HNV 12 GAS F 5V	71,6	2,82	44	1,73	30	1,18
1/2"	12,5	F NPTF	ANSI B1.20.3	NPTF 1/2 内螺纹	HNV 12 NPT F 5	71,5	2,81	44	1,73	30	1,18
1/2"	12,5	F NPTF	ANSI B1.20.3	NPTF 1/2 内螺纹	HNV 12 NPT F 5V	71,5	2,81	44	1,73	30	1,18
3/4"	20	F BSPP	ISO 1179-1	BSPP 3/4 内螺纹	HNV 34 GAS F 5	89	3,5	52	2,05	36	1,42
3/4"	20	F BSPP	ISO 1179-1	BSPP 3/4 内螺纹	HNV 34 GAS F 5V	89	3,5	52	2,05	36	1,42
3/4"	20	F NPTF	ANSI B1.20.3	NPTF 3/4 内螺纹	HNV 34 NPT F 5	89	3,5	52	2,05	36	1,42
3/4"	20	F NPTF	ANSI B1.20.3	NPTF 3/4 内螺纹	HNV 34 NPT F 5V	89	3,5	52	2,05	36	1,42
1"	25	F BSPP	ISO 1179-1	BSPP 1 内螺纹	HNV 1 GAS F 5	106	4,17	62	2,44	41	1,61
1"	25	F BSPP	ISO 1179-1	BSPP 1 内螺纹	HNV 1 GAS F 5V	106	4,17	62	2,44	41	1,61
1"	25	F NPTF	ANSI B1.20.3	NPTF 1 内螺纹	HNV 1 NPT F 5	106	4,17	62	2,44	41	1,61
1"	25	F NPTF	ANSI B1.20.3	NPTF 1 内螺纹	HNV 1 NPT F 5V	106	4,17	62	2,44	41	1,61
1-1/2"	37,5	F BSPP	ISO 1179-1	BSPP 1-1/2 内螺纹	HNV112 GAS F 5	126	4,96	75	2,95	65	2,56
1-1/2"	37,5	F BSPP	ISO 1179-1	BSPP 1-1/2 内螺纹	HNV112 GAS F5V	126	4,96	75	2,95	65	2,56
1-1/2"	37,5	F NPTF	ANSI B1.20.3	NPTF 1-1/2 内螺纹	HNV112 NPT F 5	126	4,96	75	2,95	65	2,56

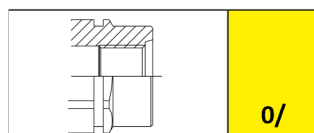
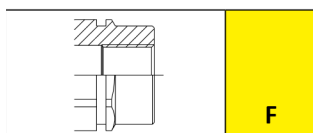

## HNV 黄铜系列

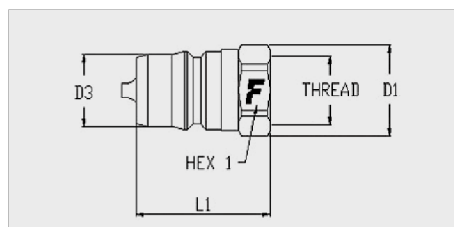

尺寸		螺纹详情			阳接头								
英寸	毫米	螺纹类型	标准	螺纹	订货号	长度(L1+螺纹)		D1		D3		HEX1	
						毫米	英寸	毫米	英寸	毫米	英寸	毫米	英寸
1/8"	3,2	F BSPP	ISO 1179-1	BSPP 1/8 内螺纹	HNV 18 GAS M 5	31,5	1,24	18	0,71	10,8	0,43	18	0,71
1/8"	3,2	F BSPP	ISO 1179-1	BSPP 1/8 内螺纹	HNV 18 GAS M 5V	31,5	1,24	18	0,71	10,8	0,43	18	0,71
1/8"	3,2	F NPTF	ANSI B1.20.3	NPTF 1/8 内螺纹	HNV 18 NPT M 5	31,5	1,24	18	0,71	10,8	0,43	16	0,63
1/8"	3,2	F NPTF	ANSI B1.20.3	NPTF 1/8 内螺纹	HNV 18 NPT M 5V	31,5	1,24	18	0,71	10,8	0,43	16	0,63
1/4"	6,3	F BSPP	ISO 1179-1	BSPP 1/4 内螺纹	HNV 14 GAS M 5	35	1,38	21	0,83	14,1	0,56	19	0,75
1/4"	6,3	F BSPP	ISO 1179-1	BSPP 1/4 内螺纹	HNV 14 GAS M 5V	35	1,38	21	0,83	14,1	0,56	19	0,75
1/4"	6,3	F METRIC	ISO 9974-1	M12*x1 内螺纹	HNV 14-1210 M5V	35	1,38	21	0,83	14,1	0,56	19	0,75
1/4"	6,3	F NPTF	ANSI B1.20.3	NPTF 1/4 内螺纹	HNV 14 NPT M 5	35	1,38	21	0,83	14,1	0,56	19	0,75
1/4"	6,3	F NPTF	ANSI B1.20.3	NPTF 1/4 内螺纹	HNV 14 NPT M 5V	35	1,38	21	0,83	14,1	0,56	19	0,75
3/8"	10	F BSPP	ISO 1179-1	BSPP 3/8 内螺纹	HNV 38 GAS M 5	39	1,54	24,5	0,96	19	0,75	24	0,94
3/8"	10	F BSPP	ISO 1179-1	BSPP 3/8 内螺纹	HNV 38 GAS M 5V	39	1,54	24,5	0,96	19	0,75	22	0,87
3/8"	10	F NPTF	ANSI B1.20.3	NPTF 3/8 内螺纹	HNV 38 NPT M 5	39	1,54	24,5	0,96	19	0,75	22	0,87
3/8"	10	F NPTF	ANSI B1.20.3	NPTF 3/8 内螺纹	HNV 38 NPT M 5V	39	1,54	24,5	0,96	19	0,75	22	0,87
1/2"	12,5	F BSPP	ISO 1179-1	BSPP 1/2 内螺纹	HNV 12 GAS M 5	44	1,73	30	1,18	23,5	0,93	27	1,06
1/2"	12,5	F BSPP	ISO 1179-1	BSPP 1/2 内螺纹	HNV 12 GAS M 5V	44	1,73	30	1,18	23,5	0,93	27	1,06
1/2"	12,5	F NPTF	ANSI B1.20.3	NPTF 1/2 内螺纹	HNV 12 NPT M 5	44	1,73	30	1,18	23,5	0,93	27	1,06
1/2"	12,5	F NPTF	ANSI B1.20.3	NPTF 1/2 内螺纹	HNV 12 NPT M 5V	44	1,73	30	1,18	23,5	0,93	27	1,06
3/4"	20	F BSPP	ISO 1179-1	BSPP 3/4 内螺纹	HNV 34 GAS M 5	55	2,17	38	1,5	31,5	1,24	34	1,34
3/4"	20	F BSPP	ISO 1179-1	BSPP 3/4 内螺纹	HNV 34 GAS M 5V	55	2,17	38	1,5	31,5	1,24	34	1,34
3/4"	20	F NPTF	ANSI B1.20.3	NPTF 3/4 内螺纹	HNV 34 NPT M 5	55	2,17	38	1,5	31,5	1,24	34	1,34
3/4"	20	F NPTF	ANSI B1.20.3	NPTF 3/4 内螺纹	HNV 34 NPT M 5V	55	2,17	38	1,5	31,5	1,24	34	1,34
1"	25	F BSPP	ISO 1179-1	BSPP 1 内螺纹	HNV 1 GAS M 5	66	2,6	45	1,77	37,8	1,49	41	1,61
1"	25	F BSPP	ISO 1179-1	BSPP 1 内螺纹	HNV 1 GAS M 5V	66	2,6	45	1,77	37,8	1,49	41	1,61
1"	25	F NPTF	ANSI B1.20.3	NPTF 1 内螺纹	HNV 1 NPT M 5V	66	2,6	45	1,77	37,8	1,49	41	1,61
1-1/2"	37,5	F BSPP	ISO 1179-1	BSPP 1-1/2 内螺纹	HNV112 GAS M 5	123,5	4,86	70	2,76	44,5	1,75	65	2,56
1-1/2"	37,5	F BSPP	ISO 1179-1	BSPP 1-1/2 内螺纹	HNV112 GAS M 5V	123,5	4,86	70	2,76	44,5	1,75	65	2,56
1-1/2"	37,5	F NPTF	ANSI B1.20.3	NPTF 1-1/2 内螺纹	HNV112 NPT M 5	123,5	4,86	70	2,76	44,5	1,75	65	2,56

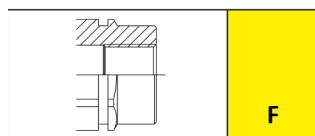

# HNV 黄铜系列配件

## PVC 防尘帽



适用于阴接头的防尘塞



适用于阳接头的防尘帽

尺寸			防尘塞详情		尺寸			防尘帽详情	
英寸	毫米	标号	订货号	颜色	英寸	毫米	标号	订货号	颜色
1/8"	3,2	02	TMH 18	红色	1/8"	3,2	02	TFH 18	红色
1/4"	6,3	04	TMH 14	红色	1/4"	6,3	04	TFH 14	红色
1/4"	6,3	04	TMH 14 N	黑色	1/4"	6,3	04	TFH 14 N	黑色
3/8"	10	06	TMH 38	红色	3/8"	10	06	TFH 38	红色
3/8"	10	06	TMH 38 A	橙色	3/8"	10	06	TFH 38 A	橙色
3/8"	10	06	TMH 38 B	蓝色	3/8"	10	06	TFH 38 B	蓝色
3/8"	10	06	TMH 38 G	黄色	3/8"	10	06	TFH 38 G	黄色
1/2"	12,5	08	TMH 12	红色	3/8"	10	06	TFH 38 N	黑色
3/4"	20	12	TMH 34	红色	1/2"	12,5	08	TFH 12	红色
3/4"	20	12	TMH 34 N	黑色	3/4"	20	12	TFH 34	红色
1"	25	16	TMH 1	红色	3/4"	20	12	TFH 34 N	黑色
					1"	25	16	TFH 1	红色

## 铝制防尘帽



适用于阴接头的防尘塞



适用于阳接头的防尘帽

尺寸			防尘塞详情		尺寸			防尘帽详情	
英寸	毫米	标号	订货号	颜色	英寸	毫米	标号	订货号	颜色
1/8"	3,2	02	TMH 18 S		1/8"	3,2	2	TFH 18 S	
1/4"	6,3	04	TMH 14 S		1/4"	6,3	4	TFH 14 S	
1-1/2"	37,5	24	TMH112 S		1-1/2"	37,5	24	TFH112 S	

## 密封套件

适用于阴接头

	尺寸			密封件详情	
	英寸	毫米	标号	材质	订货号
	1/8"	3,2	02	NBR;PTFE	SK HNV 18
	1/8"	3,2	02	FKM;PTFE	SK HNV 18 V
	1/4"	6,3	04	NBR;PTFE	SK HNV 14
	1/4"	6,3	04	FKM;PTFE	SK HNV 14 V
	3/8"	10	06	NBR;PTFE	SK HNV 38
	3/8"	10	06	FKM;PTFE	SK HNV 38 V
	1/2"	12,5	08	NBR;PTFE	SK HNV 12
	1/2"	12,5	08	NBR;PTFE	SK HNV 12 V
	3/4"	20	12	NBR;PTFE	SK HNV 34
	3/4"	20	12	FKM;PTFE	SK HNV 34 V
	1"	25	16	NBR;PTFE	SK HNV 1
	1"	25	16	FKM;PTFE	SK HNV 1 V
	1-1/2"	37,5	24	NBR	SK HNV 112
	1-1/2"	37,5	24	FKM	SK HNV 112 V
	2"	50	32	FKM	SK HNV 2 V

每种密封套件包装量为5件或10件。